



## Parscan New OnTrack – Systematische veelzijdigheid

### Het multifunctionele spot- systeem als aanvulling op bestaande verlichtingsinstal- laties

De evolutie van Parscan zorgt voor een breed technisch platform voor nog meer lichtkwaliteit, vormgevingsvrijheid en digitale connectiviteit. Een nieuwe generatie Spherolit-lenzen projecteert het licht op het doeloppervlak – precies, gelijkmatig en met superieure efficiency. Geminiaturiseerde techniek maakt een optisch maximumvermogen al mogelijk vanaf maat XS. De designtaal is tijdloos en minimalistisch. Dankzij de aansluiting via

de transadapter is Parscan compatibel met veel bestaande, dimbare verlichtingsinstallaties, bijvoorbeeld in projecten zoals musea, shops of sacrale ruimten. Parscan spots kunnen zonder gereedschap met verwisselbare lens-units en talloos toebehoren worden geïndividualiseerd om de meest uiteenlopende taken uit te voeren.

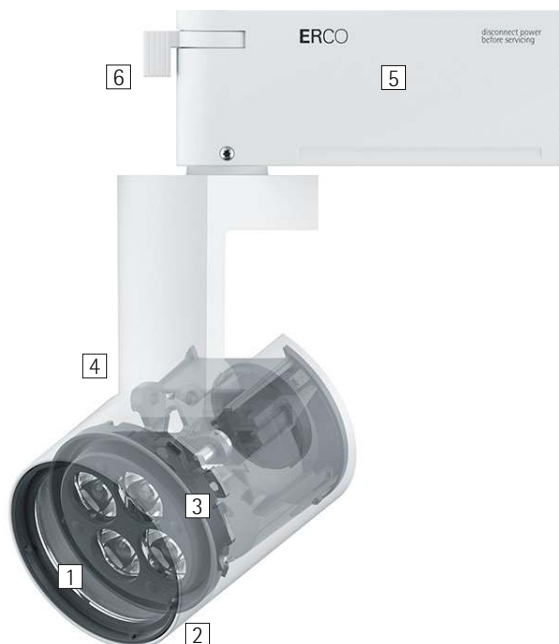

## Opbouw en eigenschappen

De eigenschappen die hier worden beschreven, zijn kenmerkend voor artikelen uit deze productfamilie. Speciale artikelen kunnen afwijkende eigenschappen hebben. Een uitgebreide beschrijving van de eigenschappen van individuele artikelen treft u aan op onze website.

### 1 ERCO lenzen

- Van optisch polymeer
- Spherolit-lenzen: narrow spot, spot, flood, wide flood, extra wide flood, oval flood, oval wide flood of wall-wash
- Zoomlenzen: zoom spot of zoom oval; traploze focussing mogelijk
- Afbeeldingslenzen: narrow framing of wide framing; traploze focussering mogelijk

### 2 Lens-unit

- 360° draaibaar
- Kunststof, wit of zwart
- Contourenvoorzetstuk met contouren-beeldmasker.

### 3 ERCO LED-module

- High-power-LED's: warmwit (2700K of 3000K), neutraalwit (3500K of 4000K) of Tunable white (2700-7500K)
- Collimatoroptiek van optisch polymeer

### 4 Huis en arm

- Wit (RAL9002), zwart of zilver
- Zinkgietwerk of aluminiumgietwerk, geëpoxideerd
- Zwenkbaar van 0°-90°
- Arm: aluminiumgietwerk/kunststof; aan adapter 360° draaibaar

### 5 Bedrijfsapparaat

- On-board Dim, fasendimbaar+On-board Dim, DALI dimbaar of Casambi Bluetooth
- On-board Dim-uitvoering: Draairegelaar voor regeling van de lichtsterkte aan de armatuur
- Fasendimbaar+On-board Dim-uitvoering: Dimmen met externe dimmers (fase-afsnij) mogelijk en draairegelaar voor regeling van de lichtsterkte aan de armatuur

### 6 ERCO transadapter of ERCO DALI transadapter

#### Varianten op aanvraag

- Huis: 10.000 andere kleuren
- Neem contact op met uw ERCO adviseur.



Design en toepassing:  
[www.erco.com/parscan-ontrack](http://www.erco.com/parscan-ontrack)

# Parscan New OnTrack voor spanningsrails 220-240V



## Contourenspot

Contouren-beeldmaskers maken een scherp begrensde lichtbundel mogelijk. Op die wijze ontstaan met contourenspots fascinerende effecten alsof haarscherp verlichte beelden uit zichzelf lijken op te lichten.

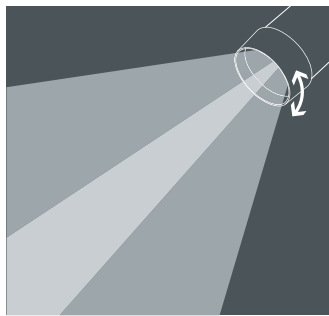

## Zoomspot

Door simpelweg draaien van de lens kan de lichtbundel doorsnede traploos van spot (15°) tot wide flood (65°) worden afgesteld. Zoomspots zijn bijzonder geschikt voor de verlichting van zones met wisselende expositiestukken en artikelen.





## Tunable white-technologie

Analoog aan de kleurtemperatuur die in de loop van de dag voortdurend verandert, kan in de binnenruimte de kleurtemperatuur van de indirecte verlichting worden aangepast om bijvoorbeeld lichtconcepten voor Human Centric Lighting te ondersteunen.

### Bijzondere kenmerken

 Contourenspot

 Zoomspot

 Tunable white



ERCO High-power-LED's



Efficiënte Spherolit-technologie



Verschillende lichtverdelingen



Oval flood vrij draaibaar



Verschillende lichtkleuren



Uitstekend warmtemanagement



EMC-geoptimaliseerd



Verschillende kleuren



Verschillende maten



Zwenkbaar 90°



Toebehoren voor maximaal visueel comfort



On-board Dim



Fasendimbaar + On-board Dim



DALI dimbaar



Casambi Bluetooth

# Parscan New OnTrack voor spanningsrails 220-240V – Armaturenindeling

## Spots

Narrow spot, Spot, Flood



## Accentuering

Parscan accentueert met veel effect kunstwerken, artikelen en architectonische details. Een richthoek ( $\alpha$ ) van ca.  $30^\circ$  is daarvoor het meest geschikt. Het object wordt zo gemodelleerd zonder het effect te vervormen door een te krachtige schaduwwerking. Bovendien wordt overschaduwing door de kijker vermeden.

Opstelling:  $\alpha = 30^\circ$

## Zoomspot

Zoom spot, Zoom oval



## Accentuering

Zoomspots maken een traploos instelbare stralingshoek mogelijk. Met het zoombereik spot tot wide flood kunnen bij een hellingshoek ( $\alpha$ ) van ca.  $30^\circ$  kleinere kunstwerken vol effect worden geaccentueerd. De ovale zoomfunctie is geschikt voor langwerpige kunstwerken. Het object wordt zo gemodelleerd zonder het effect te vervormen door een te krachtige schaduwwerking. Bovendien wordt overschaduwing door de kijker vermeden.

Opstelling:  $\alpha = 30^\circ$

## Contourenspot

Narrow framing, Wide framing

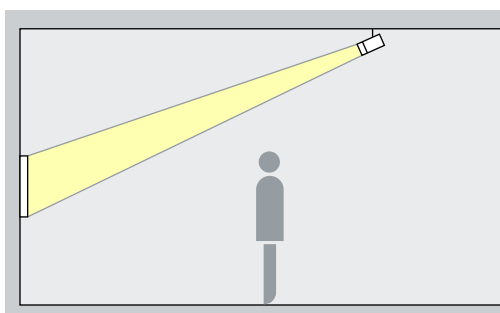

## Projectie

Contourenspots maken vrij instelbare, scherp afgebakende lichtbundels mogelijk. Op die wijze ontstaan fascinerende effecten alsof kunstwerken uit zichzelf lijken op te lichten. Kies narrow framing om kleine expositiestukken vanaf een grote afstand exact te verlichten en wide framing om grote expositiestukken vanaf een kleine afstand exact te verlichten.

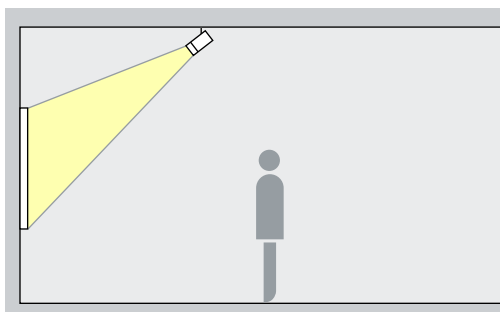

## Breedstraler

Wide flood, Extra wide flood, Oval wide flood, Oval flood

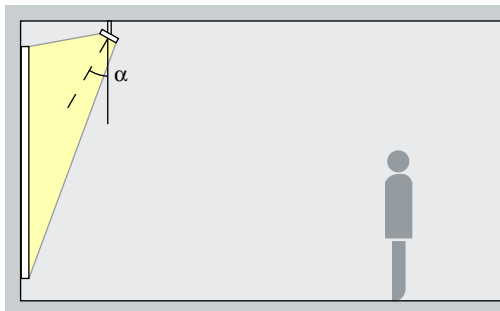

## Breedstraling

Voor de breedstraling van objecten met een langgerekte, rechthoekige vorm, bijv. schilderijen, sculpturen of winkeldisplays, is een richthoek ( $\alpha$ ) van ca.  $30^\circ$  geschikt.

Opstelling:  $\alpha = 30^\circ$

# Parscan New OnTrack voor spanningsrails 220-240V – Armaturenindeling

Lens-wallwasher  
Wallwash

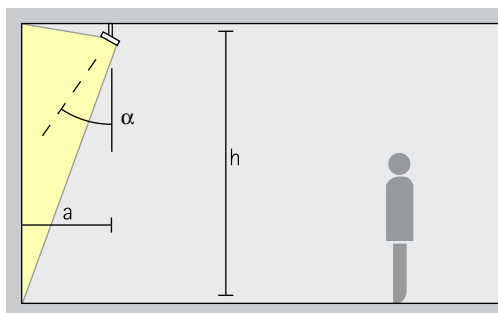

## Wallwashing

Voor een gelijkmatige, verticale verlichting dient de wandafstand (a) van Parscan wallwashers ongeveer een derde van de hoogte van het vertrek (h) te bedragen. Daaruit resulteert een richthoek ( $\alpha$ ) van ca. 35°.

Opstelling:  $a = 1/3 \times h$  resp.  $\alpha = 35^\circ$



Voor een goede gelijkmatigheid in de lengte kan de armatuurafstand (d) van Parscan wallwashers max. het 1,5-voudige van de wandafstand (a) bedragen.

Opstelling:  $d \leq 1,5 \times a$

In de wallwasher-tabellen op [www.erco.com](http://www.erco.com) vindt u de betreffende optimale wand- en armatuurafstanden van individuele artikelen.

# Parscan OnTrack voor spanningsrails 220-240V

Maat

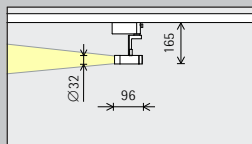

**XS**  
Ø 32mm

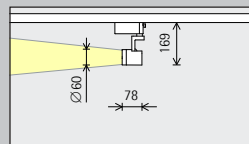

**S**  
Ø 60mm

LED-module  
Maximale waarde  
bij 4000K CRI 82

2W/262lm	3,1W/369lm (Narrow spot)
3,1W/369lm	

5,7W/780lm	3,1W/369lm (Narrow spot)
8,1W/1048lm	

Lichtkleur

	2700K CRI 92		3500K CRI 92
	3000K CRI 92		4000K CRI 82
	3000K CRI 97		4000K CRI 92

	2700K CRI 92		3500K CRI 92
	3000K CRI 92		4000K CRI 82
	3000K CRI 97		4000K CRI 92

Lichtverdeling

Spots		Breedstralers	
	Narrow spot		Wide flood
	Spot		Extra wide flood
	Flood		Oval flood
Zoomspots		Lens-wallwashers	
	Zoom spot		Wallwash
	Zoom oval		

Spots		Breedstralers	
	Narrow spot		Wide flood
	Spot		Extra wide flood
	Flood		Oval flood
Zoomspots		Oval wide flood	
	Zoom spot	Lens-wallwashers	
	Zoom oval		Wallwash
Contourenspots			
	Narrow framing		
	Wide framing		

Regeling

	Fasendimbaar + On-board Dim
	DALI
	Casambi Bluetooth

	Fasendimbaar + On-board Dim
	DALI
	Casambi Bluetooth

Kleur (huis)

	Wit		Zilver
	Zwart		10.000 kleuren *











	Wit		Zilver
	Zwart		10.000 kleuren *

Toebehoren

	Lenzen		Lens units		Snoot
	Filter		Honingraatraster		Antiverblindings- kleppen





5,7W/615lm

Tunable white

Spots	Breedstralers
 Spot	 Wide flood
 Flood	 Extra wide flood
Zoomspots	 Oval flood
 Zoom spot	 Oval wide flood
 Zoom oval	Lens-wallwashers
Contourenspots	 Wallwash
 Narrow framing	
 Wide framing	

 DALI

 Casambi Bluetooth

 Wit	 Zilver
 Zwart	 10.000 kleuren *

\* op aanvraag verkrijgbaar

Artikelnummers en  
planningsgegevens:  
[www.erco.com/020810](http://www.erco.com/020810)

Design en toepassing:  
[www.erco.com/parscan-ontrack](http://www.erco.com/parscan-ontrack)



# Parscan OnTrack voor spanningsrails 220-240V

## Maat

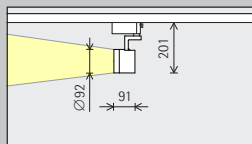

M  
Ø 92mm

## LED-module Maximale waarde bij 4000K CRI 82

12,8W/1754lm	4,2W/464lm (Narrow spot)
18,2W/2358lm	

12,6W/1338lm
--------------

## Lichtkleur

	2700K CRI 92		3500K CRI 92
	3000K CRI 92		4000K CRI 82
	3000K CRI 97		4000K CRI 92

	Tunable white
--	---------------

## Lichtverdeling

Spots		Breedstralers	
	Narrow spot		Wide flood
	Spot		Extra wide flood
	Flood		Oval flood
	Zoomspots		Oval wide flood
	Zoom spot		Lens-wallwashers
	Zoom oval		Wallwash
	Contourenspots		
	Narrow framing		
	Wide framing		

Spots		Breedstralers	
	Spot		Wide flood
	Flood		Extra wide flood
	Zoomspots		Oval flood
	Zoom spot		Oval wide flood
	Zoom oval		Lens-wallwashers
	Contourenspots		Wallwash
	Narrow framing		
	Wide framing		

## Regeling

	On-board Dim
	DALI
	Casambi Bluetooth

	DALI
	Casambi Bluetooth

## Kleur (huis)

	Wit		Zilver
	Zwart		10.000 kleuren *

	Wit		Zilver
	Zwart		10.000 kleuren *

## Toebehoren

	Lenzen		Lens units		Snoot
	Filter		Honingraatraster		Antiverblindings- kleppen



\* op aanvraag verkrijgbaar

Artikelnummers en  
planningsgegevens:  
[www.erco.com/020810](http://www.erco.com/020810)

Design en toepassing:  
[www.erco.com/parscan-ontrack](http://www.erco.com/parscan-ontrack)

