

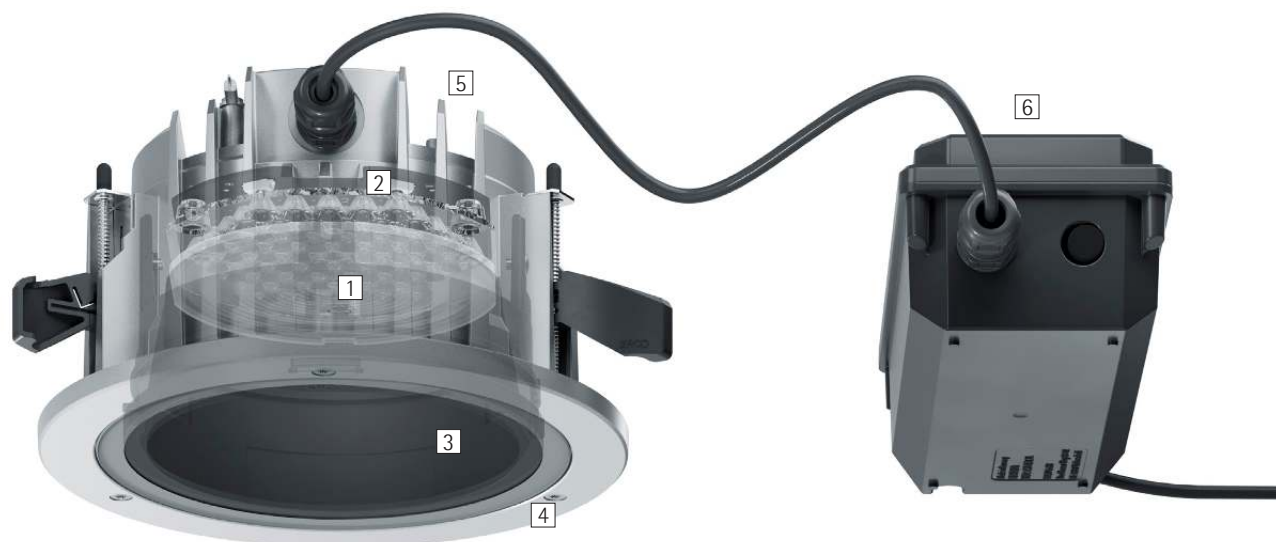

Iku – Soluzione universale per illuminare l'architettura

Con gli apparecchi da incasso Iku realizzate un'illuminazione integrata nel soffitto anche in ambienti in cui le condizioni meteorologiche o di funzionamento sono particolarmente impegnative, per esempio sotto le tettoie nelle aree di ingresso o nei sottopassaggi. I downlight e i wallwasher si armonizzano perfettamente con gli altri apparecchi della vasta famiglia Iku: per concept illuminotecnici che creano una connessione tra gli interni e gli esterni. Per rendere più semplice l'installazione, il dispositivo di controllo è collegato saldamente tramite cavo. Le inter-

facce opzionali DALI o Casambi Bluetooth integrano l'offerta fornendo connettività digitale. Con l'opzione Tunable White gli apparecchi da incasso Iku permettono la progettazione HCL che dà la stessa importanza a ognuna delle «tre A»: attività, atmosfera e architettura. L'elevatissimo comfort visivo riduce al minimo le emissioni indesiderate nell'ambiente notturno.



Struttura e caratteristiche

Le caratteristiche qui descritte sono tipiche per gli articoli di questa famiglia di prodotti. Versioni speciali possono offrire altre funzionalità aggiuntive. Per una descrizione dettagliata delle caratteristiche dei singoli articoli visitare il nostro sito internet.

1 Lenti ERCO

- In polimero ottico
- Lenti di Fresnel: wide flood, extra wide flood o oval flood
- Sistema di lenti: wallwash

2 Modulo LED di ERCO

- Mid-power LED (downlight) o High-power LED (wallwasher): bianco caldo (3000K), bianco neutro (4000K) o tunable white (2700K-6500K)
- Downlight: collimatore ottico in polimero ottico

3 Cono antiabbagliamento

- vernice color argento o nero

4 Anello di chiusura

- Fusione di alluminio anticorrosione, trattamento no-rinse delle superfici
- Verniciato a polvere a doppio strato, argento
- Vetro di protezione antiriflesso

5 Corpo

- Fusione di alluminio, verniciato a polvere, argento
- Montaggio con 2 o 3 punti di appoggio e chiusura a vite, per soffitti da 1 a 30mm di spessore

6 Componentistica

- Commutabile, dimmerabile con DALI o Casambi Bluetooth

Varianti disponibili su richiesta

- Mid-power LED (downlights): 2700K, 3000K, 3500K o 4000K con CRI 92
- High-power LED (wallwasher): 3000K CRI 97 o 2700K, 3500K, 4000K con CRI 92
- Cono antiabbagliamento: verniciato in oro opaco, argento opaco, champagne opaco o rame opaco e ulteriori colori

La preghiamo di rivolgersi al suo consulente ERCO.



Design e applicazione:
www.erco.com/iku-o

Iku Apparecchi da incasso nel soffitto

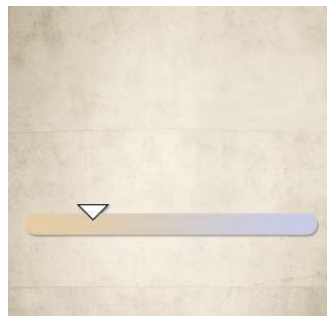
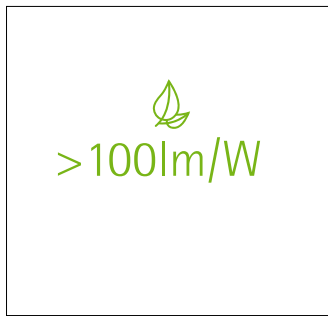

Superficie di emissione della luce elegante

La geometria speciale della lente crea una superficie di emissione della luce con illuminazione uniforme e comfort visivo elevato.

Illuminazione economicamente accessibile

I downlight Iku con efficacia luminosa fino a XYZlm/W offrono un'illuminazione generale particolarmente efficiente, rivelandosi così la scelta giusta sia per nuovi impianti che per lavori di rinnovamento di impianti già esistenti.

Tecnologia tunable white

La temperatura del colore è adattabile in qualsiasi istante e in modo dinamico, oppure si può impostare direttamente una luce colorata. Gli apparecchi di illuminazione con tunable white o RGBW consentono di creare dei concept illuminotecnici scenografici.

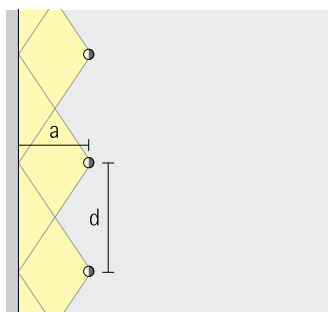

Grandi interdistanze tra gli apparecchi nell'illuminazione uniforme delle pareti

Le soluzioni illuminotecniche ad alte prestazioni di ERCO consentono di mantenere tra gli apparecchi Iku delle distanze superiori alla media, pari a fino 1,5 volte la distanza dalla parete.

Caratteristiche particolari



Superficie di emissione della luce elegante



>100lm/W



Tunable white



Grandi distanze tra gli apparecchi nell'illuminazione uniforme delle pareti



Mid-power LED / High-power LED di ERCO



Diverse distribuzioni della luce



Diverse tonalità di luce



Eccellente gestione del calore



EMC ottimizzata



Diverse grandezze costruttive



Commutabile



Dimmerabile con DALI



Casambi Bluetooth

Iku Apparecchi da incasso nel soffitto – Disposizione degli apparecchi

Downlight
Wide flood, Extra wide flood

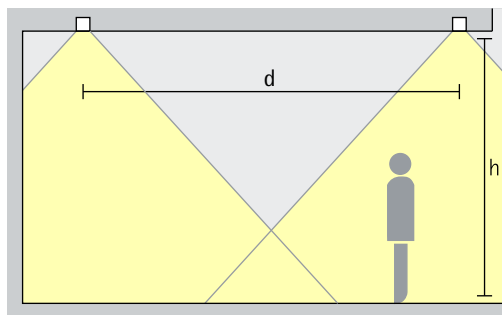

Illuminazione base
Per un'illuminazione generale uniforme si può utilizzare come interdistanza approssimativa (d) tra due downlight Iku una misura fino a 1,5 volte l'altezza (h) dell'apparecchio sulla superficie utile.

Disposizione: $d \leq 1,5 \times h$

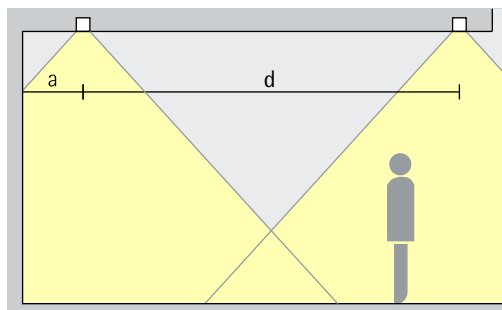

Come distanza dalla parete si consiglia la metà della distanza tra gli apparecchi.

Disposizione: $a = d / 2$

Downlight oval flood
Oval flood

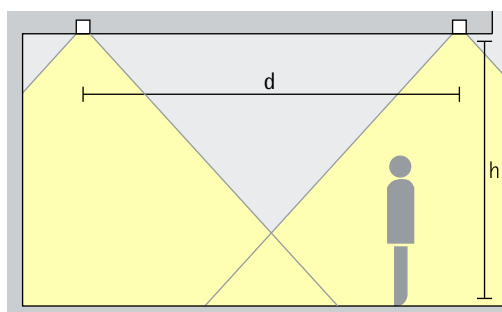

Illuminazione lineare
Nella disposizione lineare, per creare un'illuminazione uniforme si può utilizzare come distanza approssimativa (d) tra due downlight Iku una misura fino a 1,5 volte l'altezza (h) dell'apparecchio sulla superficie utile.

Disposizione: $d \leq 1,5 \times h$

Ambito di applicazione: aree di transito con soffitti alti

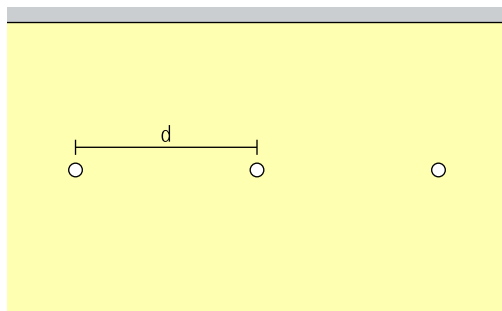

Iku Apparecchi da incasso nel soffitto – Disposizione degli apparecchi

Wallwasher con lente
Wallwash

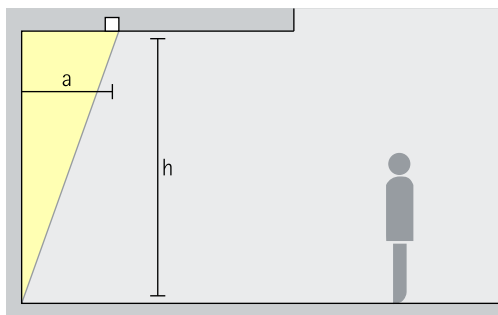

Illuminazione diffusa delle pareti
Per un'illuminazione omogenea delle superfici verticali la distanza dalla parete (a) dei wallwasher con lenti Iku deve essere pari ad un terzo dell'altezza dell'ambiente (h).

Disposizione: $a = 1/3 \times h$

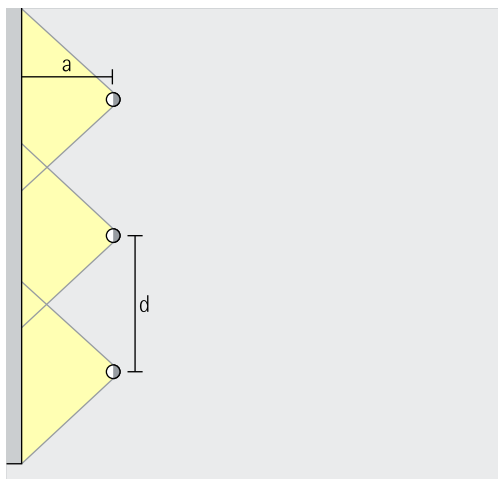

Per una buona uniformità nel senso della lunghezza, la distanza (d) tra due wallwasher con lenti Iku può essere fino a 1,3 volte la distanza dalla parete (a).

Disposizione: $d \leq 1,3 \times a$

Iku Apparecchi da incasso nel soffitto

Grandezza

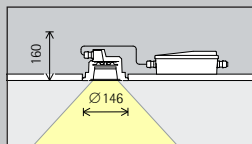

Grandezza 3

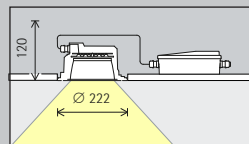

Grandezza 5

Modulo LED
Valore massimo
con 4000K CRI 82

4,8W/1058lm
8,7W/1786lm

16,1W/3528lm
29,1W/5952lm

Tonalità di luce

	2700K CRI 92 *		3500K CRI 92 *
	3000K CRI 82 **		4000K CRI 82
	3000K CRI 92		4000K CRI 92 *
	3000K CRI 97 ***		

	2700K CRI 92 *		3500K CRI 92 *
	3000K CRI 82 **		4000K CRI 82
	3000K CRI 92		4000K CRI 92 *
	3000K CRI 97 ***		

Distribuzione
della luce

Downlight		Downlight oval flood	
	Wide flood		Oval flood
	Extra wide flood	Wallwasher con lente	
			Wallwash

Downlight		Downlight oval flood	
	Wide flood		Oval flood
	Extra wide flood	Wallwasher con lente	
			Wallwash

Controllo

	Commutabile
	DALI
	Casambi Bluetooth

	Commutabile
	DALI
	Casambi Bluetooth

Colore (corpo)

	Argento
--	---------

	Argento
--	---------





Colore
(cono anti-
abbagliamento)

	Argento		10.000 colori*
	Nero		

	Argento		10.000 colori*
	Nero		

16,6W/2844lm

Tunable white

Downlight	Downlight oval flood
 Wide flood	 Oval flood
 Extra wide flood	Wallwasher con lente
	 Wallwash

 DALI

 Casambi Bluetooth

Argento

Argento	 10.000 colori*
Nero	

* Disponibile su richiesta
** solo per distribuzioni della luce wide flood, extra wide flood e oval flood
*** solo per distribuzioni della luce wallwash

Numeri di articolo e dati di progettazione:
www.erco.com/029201

Design e applicazione:
www.erco.com/iku-o



Iku Apparecchi da incasso nel soffitto

Grandezza

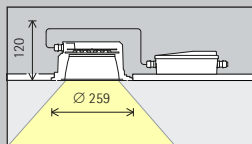

Grandezza 7

Modulo LED
Valore massimo
con 4000K CRI 82

24,2W/5292lm
37,1W/7740lm

24,9W/4266lm

Tonalità di luce

	2700K CRI 92 *		3500K CRI 92 *
	3000K CRI 82 **		4000K CRI 82
	3000K CRI 92		4000K CRI 92 *
	3000K CRI 97 ***		

	Tunable white
--	---------------

Distribuzione della luce

Downlight		Downlight oval flood	
	Wide flood		Oval flood
	Extra wide flood		Wallwasher con lente
			Wallwash

Downlight		Downlight oval flood	
	Wide flood		Oval flood
	Extra wide flood		Wallwasher con lente
			Wallwash

Controllo

	Commutabile
	DALI
	Casambi Bluetooth

	DALI
	Casambi Bluetooth

Colore (corpo)

	Argento
--	---------

	Argento
--	---------

Colore (cono anti-abbagliamento)

	Argento		10.000 colori*
	Nero		

	Argento		10.000 colori*
	Nero		

- * Disponibile su richiesta
- ** solo per distribuzioni della luce wide flood, extra wide flood e oval flood
- *** solo per distribuzioni della luce wallwash

Numeri di articolo e dati di
progettazione:
www.erco.com/029201

Design e applicazione:
www.erco.com/iku-o





Per concept illuminotecnici che creano un ponte tra interni ed esterni. Apparecchi da incasso nel soffitto Iku per esterni. Visualizzazione: Electric Gobo