



## Uniscan 48V – Minimalista y polivalente

### Perfecto para galerías como sistema compacto de 48V

Compacto, flexible y de manejo sencillo: Uniscan ofrece la máxima calidad de luz a los museos y galerías de arte exigentes. Su diseño cilíndrico y neutro se integra en espacios de cualquier estilo, su tecnología miniaturizada de 48V permite reducir las dimensiones de las luminarias, de los raíles electrificados y de los adaptadores. Cada exposición requiere una iluminación diferente, por lo tanto, la adaptabilidad es una característica fundamental de Uniscan. Las lens units intercambiables permiten

adaptar la distribución luminosa en cualquier momento. Las lentes Darklight dotan a los proyectores Uniscan de una estética mágica. Tunable white y el control inalámbrico mediante Casambi Bluetooth permiten realizar una configuración interactiva con temperaturas de color y valores de regulación. Las demás opciones de regulación e interfaces con unidades de control intercambiables garantizan una conectividad con perspectiva de futuro.

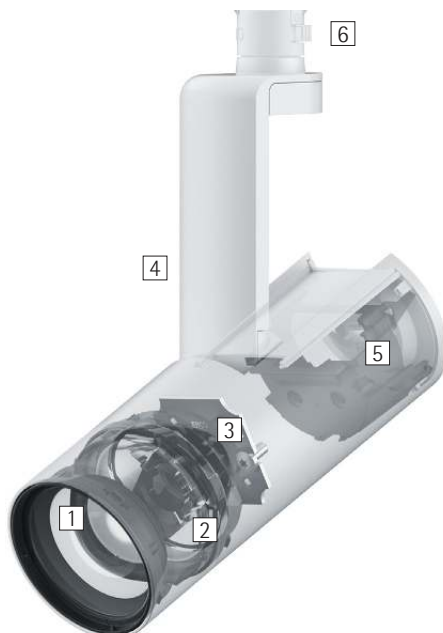

## Estructura y propiedades

Las propiedades aquí descritas son típicas de los artículos de esta familia de productos. Los artículos especiales pueden presentar propiedades distintas. En nuestro sitio web encontrará una descripción detallada de las propiedades de artículos concretos.

### 1 Lentes ERCO

- De polímero óptico
- Lentes Darklight: narrow spot, spot, flood, wide flood o extra wide flood
- Lentes Spherolit: oval flood, oval wide flood o wallwash
- Lentes de enfoque: zoom spot o zoom oval; ajustable sin escalonamiento
- Lentes de enfoque: narrow framing o wide framing; ajustable sin escalonamiento

### 2 Lens unit

- Girable 360°
- Material sintético, blanco o negro
- Proyector de contornos con reguladores de contornos

### 3 Módulo LED ERCO

- High power LEDs: blanco cálido (2700K o 3000K), blanco neutro (3500K o 4000K), tunable white (2700-7500K) o RGBW
- Óptica colimadora de polímero óptico

### 4 Cuerpo y brazo

- Blanco (RAL9002), negro o plateado
- Cinc fundido a presión o fundición de aluminio, recubrimiento en polvo
- Inclinable 0°-90°
- Brazo: Fundición de aluminio/material sintético; girable 360° en el adaptador

### 5 Equipo auxiliar

- On-board Dim, Casambi Bluetooth o Zigbee
- Variante On-board Dim: Dimmer para regular la luminosidad en la luminaria

### 6 Minirail Adapter ERCO

#### Variantes bajo demanda

- Cuerpo: 10.000 colores adicionales
- Dirijase a su asesor de ERCO.



Diseño y aplicación:  
[www.erco.com/uniscan-48v](http://www.erco.com/uniscan-48v)

# Uniscan 48V para raíles electrificados Minirail



## Lente Darklight

La lente Darklight no solo aporta una estética mágica con un único punto de luz, también ofrece distribuciones luminosas precisas y uniformes, una gran flexibilidad a la hora de elegir las características de irradiación y una moderna eficiencia.



## Proyectores de contornos

Los reguladores de contornos posibilitan un haz luminoso nítido y definido. De este modo, con los proyectores de contornos se logran efectos fascinantes en los que los cuadros iluminados nítidamente parecen emitir luz por sí mismos.

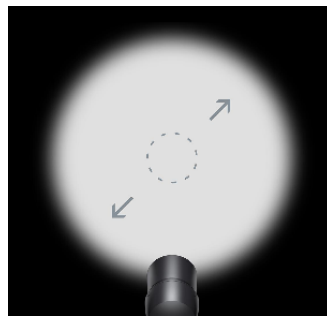

## Proyectores de enfoque

Mediante un simple giro de la lente, se puede ajustar sin escalonamiento el diámetro del haz de luz desde spot (15°) hasta wide flood (65°). Los proyectores de enfoque están especialmente indicados para la iluminación de zonas con objetos expuestos y productos cambiantes.



## Luz de color

La luz de color permite configurar y transformar el entorno mediante contrastes sutiles o espectaculares. Mediante los LEDs podrá generar luz de color de forma muy eficiente y flexible.



## Tecnología tunable white

La temperatura de color de la iluminación de los espacios interiores se puede adaptar según vaya cambiando la temperatura de color en los espacios exteriores, a medida que va avanzando el día, por ejemplo, para potenciar conceptos de iluminación conforme a los principios de «Human Centric Lighting».

### Características especiales



Tecnología Darklight eficiente



Proyectores de contornos



Proyector de enfoque



Luz de color



Tunable white



High power LEDs de ERCO



Cut-off óptico 40°/50°/60°



Diversas distribuciones luminosas



Oval flood, libremente girable



Diversos colores de luz



Excelente gestión térmica



CEM optimizada



Diversos colores del cuerpo



Diversos tamaños



Orientable 90°



Accesorios para un confort visual máximo



On-board Dim



Casambi Bluetooth



Zigbee

## Uniscan 48V para raíles electrificados Minirail – Disposición de luminarias

### Proyectores

Narrow spot, Spot, Flood

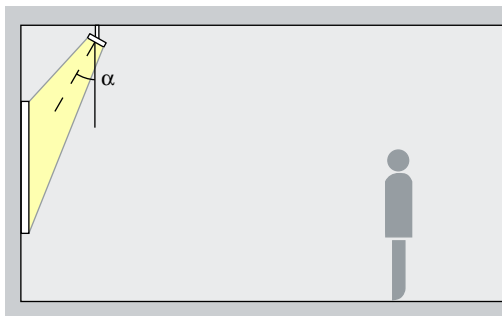

### Acentuación

Uniscan permite acentuar de manera expresiva obras de arte, productos y detalles arquitectónicos. Para ello resulta ideal un ángulo de inclinación ( $\alpha$ ) de aprox. 30°. De este modo se modela el objeto sin distorsionar el efecto mediante una proyección de sombras excesiva. Además permite evitar la proyección de la sombra del propio observador.

Disposición:  $\alpha = 30^\circ$

### Proyectores de enfoque

Zoom spot, Zoom oval

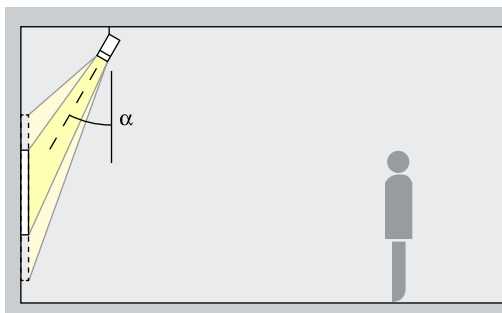

### Acentuación

Los proyectores de enfoque ofrecen ángulos de irradiación ajustables sin escalonamiento. Con el rango de enfoque desde spot hasta wide flood y un ángulo de inclinación ( $\alpha$ ) de aprox. 30° se pueden acentuar pequeñas obras de arte de manera expresiva. El enfoque oval es ideal para obras de arte alargadas. De este modo se modela el objeto sin distorsionar el efecto mediante una proyección de sombras excesiva. Además permite evitar la proyección de sombras por el propio observador.

Disposición:  $\alpha = 30^\circ$

### Proyectores de contornos

Narrow framing, Wide framing

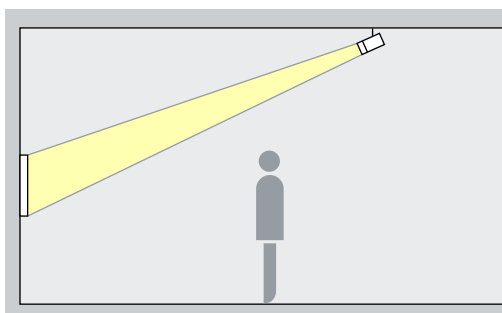

### Proyección

Los proyectores de contornos permiten generar haces de luz libremente ajustables y nítidamente delimitados. Se logran así efectos fascinantes en los que los cuadros parecen emitir luz por sí mismos. Seleccione narrow framing para iluminar con precisión obras expuestas pequeñas a larga distancia, y wide framing para iluminar con precisión obras expuestas grandes a corta distancia.

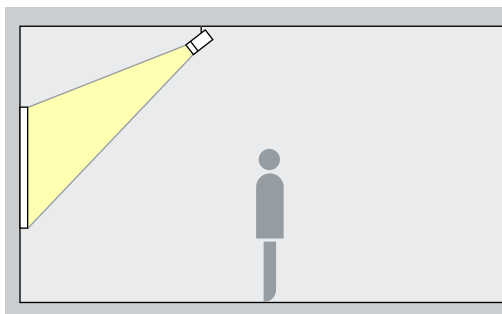

### Bañadores

Wide flood, Extra wide flood, Oval wide flood, Oval flood

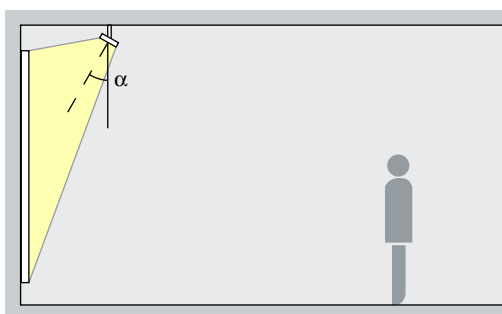

### Bañado

Para el bañado de objetos de forma alargada y rectangular, tales como cuadros, esculturas o expositores de productos, está indicado un ángulo de inclinación ( $\alpha$ ) de aprox. 30°.

Disposición:  $\alpha = 30^\circ$

## Uniscan 48V para raíles electrificados Minirail – Disposición de luminarias

### Bañadores de pared con lente Wallwash

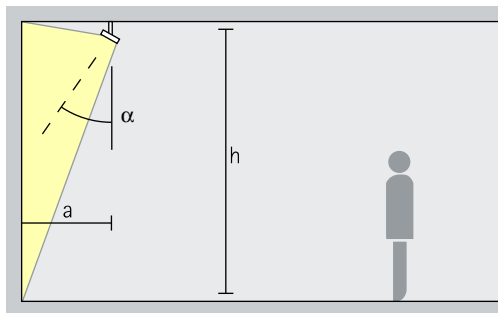

### Baño de pared

Para obtener una iluminación vertical uniforme, la distancia a la pared (a) de los bañadores de pared con lente Uniscan debería ser de aproximadamente un tercio de la altura del techo (h). De ello se deriva un ángulo de inclinación ( $\alpha$ ) de aprox. 35°.

Disposición:  $a = 1/3 \times h$  o  $\alpha = 35^\circ$

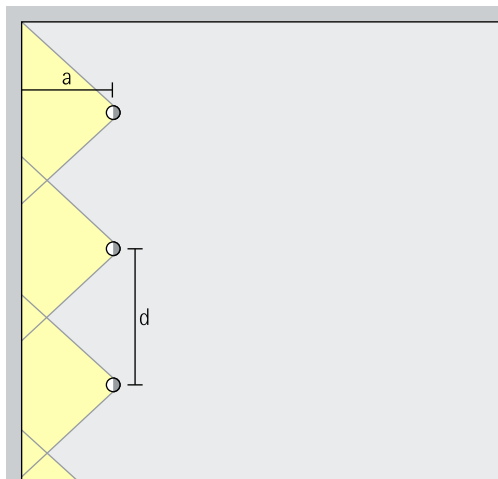

Para lograr una buena uniformidad longitudinal, la interdistancia de luminarias (d) de los bañadores de pared con lente Uniscan puede equivaler a hasta 1,5 veces la distancia a la pared (a).

Disposición:  $d \leq 1,5 \times a$

En las tablas de bañadores de pared, disponibles en [www.erco.com](http://www.erco.com), puede consultar las correspondientes distancias a la pared y las interdistancias entre luminarias óptimas para cada artículo.

# Uniscan 48V para raíles electrificados Minirail

## Tamaño

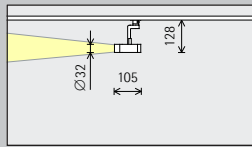

**XS**  
Ø 32mm

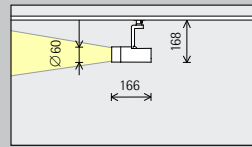

**S**  
Ø 60mm

## Módulo LED

Valor máximo con 4000K, CRI 82

2W/262lm	3,1W/369lm (Narrow spot)
3,1W/369lm	

8,1W/1048lm	3,1W/369lm (Narrow spot)
12,4W/1476lm	

## Temperatura de color

	2700K CRI 92		3500K CRI 92
	3000K CRI 92		4000K CRI 82
	3000K CRI 97		4000K CRI 92

	2700K CRI 92		3500K CRI 92
	3000K CRI 92		4000K CRI 82
	3000K CRI 97		4000K CRI 92

## Distribución luminosa

Proyectores	Bañadores
Narrow spot	Wide flood
Spot	Extra wide flood
Flood	Oval flood
Proyectores con lente de enfoque	Oval wide flood
Zoom spot	Bañadores de pared con lente
Zoom oval	Wallwash

Proyectores	Bañadores
Narrow spot	Wide flood
Spot	Extra wide flood
Flood	Oval flood
Proyectores con lente de enfoque	Oval wide flood
Zoom spot	Bañadores de pared con lente
Zoom oval	Wallwash
<b>Proyectores de contornos</b>	
Narrow framing	
Wide framing	

## Control

	On-board Dim
	Casambi Bluetooth + DALI por Gateway
	Zigbee

	On-board Dim
	Casambi Bluetooth + DALI por Gateway
	Zigbee

## Color (cuerpo)

	Blanco		Plateado
	Negro		10.000 colores *

	Blanco		Plateado
	Negro		10.000 colores *

## Accesorio

	Lentes		Lens Units		Snoot		Add-on Control Units
	Filtro		Rejilla de panel		Viseras antideslumbrantes		DALI-Casambi Gateway

5,8W/695lm

9,3W/801lm

Tunable white

RGBW

Proyectores	Bañadores
Spot	Wide flood
Flood	Extra wide flood
Proyector con lente de enfoque	Oval flood
Zoom spot	Oval wide flood
Zoom oval	Bañadores de pared con lente
Proyectores de contornos	Wallwash
Narrow framing	
Wide framing	

Proyectores	Bañadores
Spot	Wide flood
Flood	Extra wide flood
Proyector con lente de enfoque	Oval flood
Zoom spot	Oval wide flood
Zoom oval	Bañadores de pared con lente
Proyectores de contornos	Wallwash
Narrow framing	
Wide framing	

Casambi Bluetooth  
+ DALI por Gateway

Zigbee

Casambi Bluetooth  
+ DALI por Gateway

Zigbee

	Blanco		Plateado
	Negro		10.000 colores *

	Blanco		Plateado
	Negro		10.000 colores *

\* disponible a petición del cliente

Número de artículo y datos de planificación:  
[www.erco.com/022633](http://www.erco.com/022633)

Diseño y aplicación:  
[www.erco.com/uniscan-48V](http://www.erco.com/uniscan-48V)



# Uniscan 48V para raíles electrificados Minirail

## Tamaño

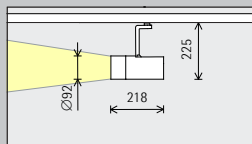

M  
Ø 92mm

## Módulo LED Valor máximo con 4000K, CRI 82

14,1W/1843lm	4,2W/464lm (Narrow spot)
21,7W/2582lm	

18,3W/2154lm
--------------

## Temperatura de color

	2700K CRI 92		3500K CRI 92
	3000K CRI 92		4000K CRI 82
	3000K CRI 97		4000K CRI 92

	Tunable white
--	---------------

## Distribución luminosa

Proyectores	Bañadores
Narrow spot	Wide flood
Spot	Extra wide flood
Flood	Oval flood
Proyectores con lente de enfoque	Oval wide flood
Zoom spot	Bañadores de pared con lente
Zoom oval	Wallwash
Proyectores de contornos	
Narrow framing	
Wide framing	

Proyectores	Bañadores
Spot	Wide flood
Flood	Extra wide flood
Proyectores con lente de enfoque	Oval flood
Zoom spot	Oval wide flood
Zoom oval	Bañadores de pared con lente
Proyectores de contornos	Wallwash
Narrow framing	
Wide framing	

## Control

	On-board Dim
	Casambi Bluetooth + DALI por Gateway
	Zigbee

	Casambi Bluetooth + DALI por Gateway
	Zigbee

## Color (cuerpo)

	Blanco		Plateado
	Negro		10.000 colores *

	Blanco		Plateado
	Negro		10.000 colores *











## Accesorio

	Lentes		Lens Units		Snoot		Add-on Control Units
	Filtro		Rejilla de panel		Viseras antideslumbrantes		DALI-Casambi Gateway







17,7W/1520lm

 RGBW

Proyectores	Bañadores
 Spot	 Wide flood
 Flood	 Extra wide flood
Proyectores con lente de enfoque	 Oval flood
 Zoom spot	 Oval wide flood
 Zoom oval	Bañadores de pared con lente
Proyectores de contornos	 Wallwash
 Narrow framing	
 Wide framing	

 Casambi Bluetooth  
+ DALI por Gateway

 Zigbee

 Blanco	 Plateado
 Negro	 10.000 colores *

\* disponible a petición del cliente

Número de artículo y datos de planificación:  
[www.erco.com/022633](http://www.erco.com/022633)

Diseño y aplicación:  
[www.erco.com/uniscan-48V](http://www.erco.com/uniscan-48V)

