



Optec – Das Universaltalent

Optec – der Strahler für alle Fälle

Alles ist möglich mit Optec. Mit unterschiedlichen Lichtverteilungen deckt Optec alle Anforderungen an Licht in Shops, Galerien und Museen ab: Kontrastreiche Akzentuierungen, Flutung von Exponaten, gleichmäßige Beleuchtung von Wänden oder randscharfe Lichtkegel für eindrucksvolle Lichteffekte. Durch die innovative Lichttechnik verbindet Optec Effizienz mit Sehkomfort. Für ein exzellentes Wärmemanagement sowie hohe Leistungen hat ERCO Leuchtenkopf und

Betriebsgerät getrennt. Durch die Kombination von Quader und Zylinder entsteht zugleich der visuelle Effekt geringen Volumens und eines klassischen Designs.



Aufbau und Eigenschaften

Die hier beschriebenen Eigenschaften sind typisch für Artikel dieser Produktfamilie. Spezielle Artikel können abweichende Eigenschaften aufweisen. Eine umfassende Beschreibung der Eigenschaften einzelner Artikel steht auf unserer Website bereit.

1 ERCO Spherolitlinse

- Lichtverteilungen: Narrow spot, Spot, Flood, Wide flood, Extra wide flood, Oval flood oder Wallwash
- Oval flood 360° drehbar

oder

Vorsatz (Zoomstrahler)

- Zoomlinse, stufenlos fokussierbar
- Lichtverteilungen: Zoom spot, Zoom oval
- Zoom oval 360° drehbar

oder

Vorsatz (Konturenstrahler)

- 360° drehbar
- Konturenschieber
- Halter mit Abbildungslinse, stufenlos fokussierbar

2 ERCO LED-Modul

- High-power LEDs: Warmweiß (2700K oder 3000K) oder Neutralweiß (3500K oder 4000K)
- Kollimatoroptik aus optischem Polymer

3 Zylindrischer Leuchtenkopf

- Weiß (RAL9002), Schwarz oder Silber
- Aluminiumguss, pulverbeschichtet
- 270° schwenkbar

4 Gehäuse

- Weiß (RAL9002), Schwarz oder Silber
- Kunststoff
- am Adapter 360° drehbar

5 Betriebsgerät

- Schaltbar, phasendimmbar+On-board Dim, DALI dimmbar oder Casambi Bluetooth
- Phasendimmbar+On-board Dim Ausführung: Dimmen mit externen Dimmern (Phasenabschnitt) möglich und Drehregler zur Helligkeitsregelung an der Leuchte

6 ERCO 3-Phasen-Adapter oder ERCO DALI Adapter

Varianten auf Anfrage

- Gehäuse: 10.000 weitere Farben
- Bitte wenden Sie sich an Ihren ERCO Berater.



Design und Anwendung:
www.erco.com/optec

Optec für Stromschienen 220-240V



Oval flood frei drehbar
Die Spherolitlinse oval flood ist bei runden Leuchtenköpfen frei drehbar, um die Beleuchtung optimal auf unterschiedliche Objekte abzustimmen.



Konturenstrahler
Konturenschieber ermöglichen einen scharf begrenzten Lichtkegel. So entstehen mit Konturenstrahlern faszinierende Effekte, bei denen randscharf beleuchtete Bilder aus sich selbst heraus zu leuchten scheinen.

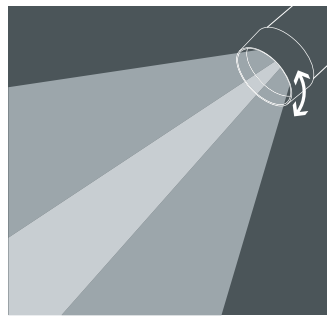

Zoomstrahler
Durch ein einfaches Drehen der Linse lässt sich der Lichtkegeldurchmesser stufenlos von spot (15°) bis wide flood (65°) justieren. Zoomstrahler eignen sich insbesondere zur Beleuchtung von Bereichen mit wechselnden Exponaten und Waren.

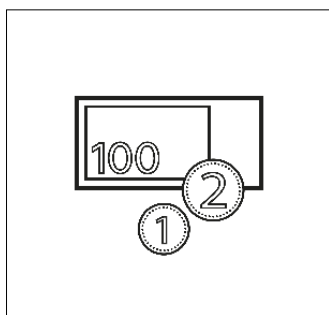

Sehr gutes Preis-Leistungsverhältnis
Die Einstiegsprodukte bieten Ihnen bei besonders auf Wirtschaftlichkeit orientierten Planungsaufgaben ein attraktives Preis-Leistungsverhältnis. Energieeffizienz sowie die grundlegenden Anforderungen an Sehkomfort decken die Leuchten selbstverständlich ab.

Besondere Merkmale	
	Oval flood frei drehbar
	Konturenstrahler
	Zoomstrahler
	Sehr gutes Preis-Leistungsverhältnis

	ERCO High-power LEDs
	Effiziente Spherolittechnologie
	Verschiedene Lichtverteilungen
	Verschiedene Lichtfarben

	Hervorragendes Wärmemanagement
	EMV optimiert
	Verschiedene Gehäusefarben
	Verschiedene Baugrößen
	Schwenkbar 270°
	Zubehör für maximalen Sehkomfort

	Schaltbar
	Phasendimmbar + On-board Dim
	DALI dimmbar
	Casambi Bluetooth

Optec für Stromschienen 220-240V – Leuchtenanordnung

Strahler

Narrow spot, Spot, Flood

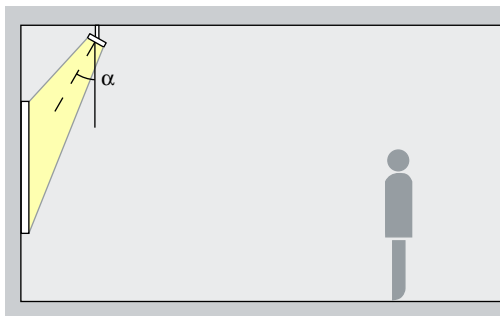

Akzentuierung

Kunstwerke, Waren und architektonische Details lassen sich mit Optec Strahlern effektiv akzentuieren. Am besten geeignet ist dafür ein Neigungswinkel (α) von ca. 30° . So wird das Objekt modelliert, ohne die Wirkung durch zu starken Schattenwurf zu verzerren. Zudem lässt sich eine Verschattung durch den Betrachter vermeiden.

Anordnung: $\alpha = 30^\circ$

Zoomstrahler

Zoom spot, Zoom oval

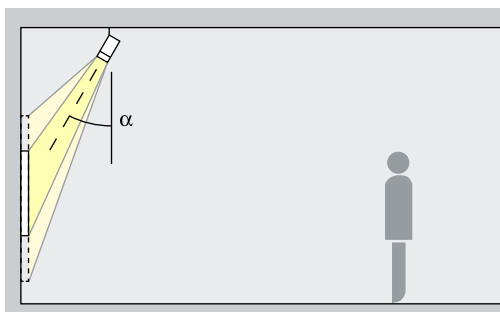

Akzentuierung

Zoomstrahler bieten stufenlos einstellbare Ausstrahlungswinkel. Mit dem Zoombereich spot bis wide flood lassen sich bei einem Neigungswinkel (α) von ca. 30° kleinere Kunstwerke effektiv akzentuieren. Der ovale Zoom eignet sich für längliche Kunstwerke. So wird das Objekt modelliert, ohne die Wirkung durch zu starken Schattenwurf zu verzerren. Zudem lässt sich eine Verschattung durch den Betrachter vermeiden.

Anordnung: $\alpha = 30^\circ$

Konturenstrahler

Narrow framing

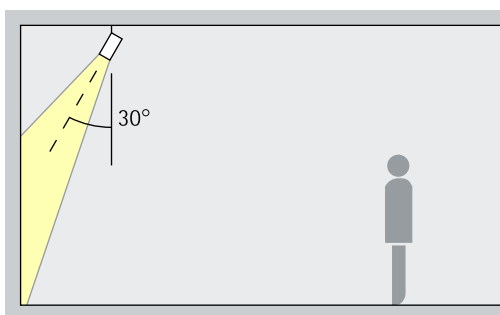

Projektion

Strahler mit Konturenschiebern ermöglichen frei einstellbare, scharf begrenzte Lichtkegel. So entstehen faszinierende Effekte, bei denen Bilder aus sich selbst heraus zu leuchten scheinen. Als Neigungswinkel (α) eignen sich 30° .

Anordnung: $\alpha = 30^\circ$

Fluter

Wide flood, Extra wide flood, Oval flood

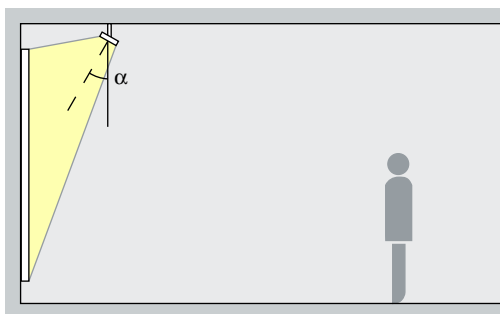

Flutung

Für die Flutung von Objekten mit langgezogener, rechteckiger Form, wie z.B. Bilder, Skulpturen oder Warenträger, eignet sich ein Neigungswinkel (α) von ca. 30° .

Anordnung: $\alpha = 30^\circ$

Optec für Stromschienen 220-240V – Leuchtenanordnung

Linsenwandfluter
Wallwash

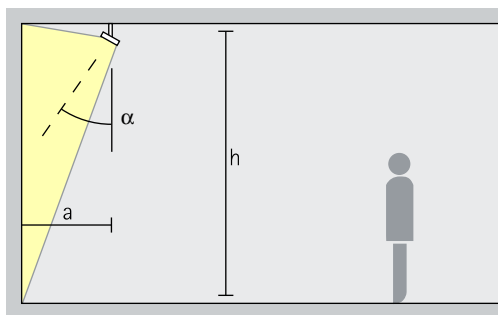

Wandflutung

Für eine gleichmäßige vertikale Beleuchtung sollte der Wandabstand (a) von Optec Linsenwandflutern etwa ein Drittel der Raumhöhe (h) betragen. Daraus ergibt sich ein Neigungswinkel (α) von ca. 35°.

Anordnung: $a = 1/3 \times h$ bzw.
 $\alpha = 35^\circ$

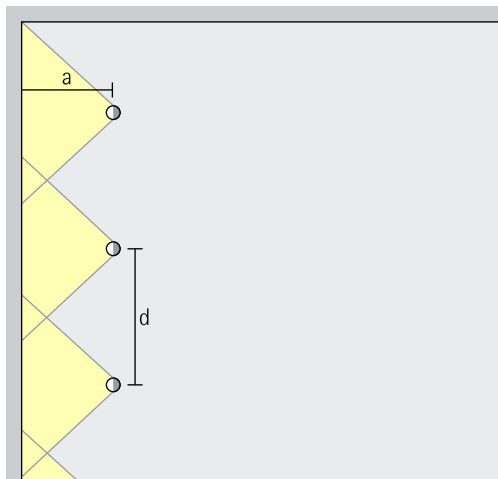

Für eine gute Längsgleichmäßigkeit kann der Leuchtenabstand (d) von Optec Linsenwandflutern das bis zu 1,2-fache des Wandabstandes (a) betragen.

Anordnung: $d \leq 1,2 \times a$

Den Wandflutertabellen im Katalog und den Artikeldatenblättern können Sie die jeweiligen optimalen Wand und Leuchtenabstände einzelner Artikel entnehmen.

Optec für Stromschienen 220-240V

Baugröße

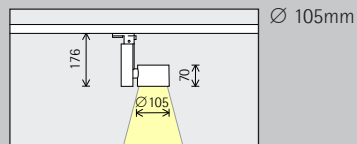
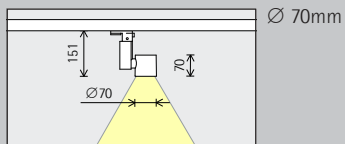

LED-Modul Maximalwert bei 4000K Ra 82

6,1W/786lm	2W/262lm (Narrow spot)
9,3W/1107lm	3,1W/369lm (Narrow spot)

12,1W/1572lm	4W/524lm (Narrow spot)
18,6W/2213lm	6,2W/738lm (Narrow spot)

Lichtfarbe

	2700K Ra 92		3500K Ra 92
	3000K Ra 92		4000K Ra 82
	3000K Ra 97		4000K Ra 92

	2700K Ra 92		3500K Ra 92
	3000K Ra 92		4000K Ra 82
	3000K Ra 97		4000K Ra 92

Lichtverteilung

Strahler		Fluter	
	Narrow spot		Wide flood
	Spot		Extra wide flood
	Flood		Oval flood
Zoomstrahler		Linsenwandfluter	
	Zoom spot		Wallwash
	Zoom oval		

Strahler		Fluter	
	Narrow spot		Wide flood
	Spot		Extra wide flood
	Flood		Oval flood
Zoomstrahler		Linsenwandfluter	
	Zoom spot		Wallwash
	Zoom oval		

Steuerung

	Schaltbar		DALI
	Phasendimmbar + On-board Dim		Casambi Bluetooth

	Schaltbar		DALI
	Phasendimmbar + On-board Dim		Casambi Bluetooth

Farbe (Gehäuse)

	Weiß		Silber
	Schwarz		10.000 Farben *





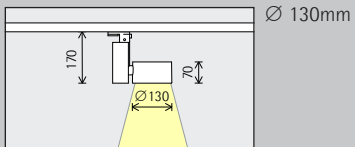

	Weiß		Silber
	Schwarz		10.000 Farben *







Zubehör





	Linsen		Kreuzraster
	Snoot		Wabenraster







24,3W/3144lm	8,1W/1048lm (Narrow spot)
37,3W/4427lm	12,4W/1476lm (Narrow spot)

	2700K Ra 92		3500K Ra 92
	3000K Ra 92		4000K Ra 82
	3000K Ra 97		4000K Ra 92

Strahler		Fluter	
	Narrow spot		Wide flood
	Spot		Extra wide flood
	Flood		Oval flood
		Linsenwandfluter	
			Wallwash

	Schaltbar		DALI
	Phasendimmbar + On-board Dim		Casambi Bluetooth

	Weiß		Silber
	Schwarz		10.000 Farben *

* auf Anfrage erhältlich

Artikelnummern und Planungsdaten:
www.erco.com/013760

Design und Anwendung:
www.erco.com/optec



Optec für Stromschienen 220-240V

Baugröße

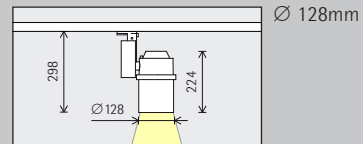
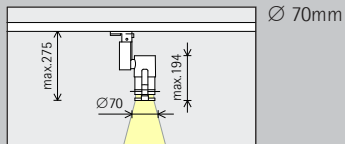

LED-Modul Maximalwert bei 4000K Ra 82

6,1W/786lm
9,3W/1107lm

18,2W/2358lm
28W/3320lm

Lichtfarbe

	2700K Ra 92		3500K Ra 92
	3000K Ra 92		4000K Ra 82
	3000K Ra 97		4000K Ra 92

	2700K Ra 92		3500K Ra 92
	3000K Ra 92		4000K Ra 82
	3000K Ra 97		4000K Ra 92

Lichtverteilung

Konturenstrahler
Narrow framing

Konturenstrahler
Narrow framing

Steuerung

	Schaltbar		DALI
	Phasendimmbar + On-board Dim		Casambi Bluetooth

	Schaltbar		DALI
	Phasendimmbar + On-board Dim		Casambi Bluetooth

Farbe (Gehäuse)

	Weiß		Silber
	Schwarz		10.000 Farben *

	Weiß		Silber
	Schwarz		10.000 Farben *



Liangzhu Museum,
Hangzhou. Archi-
tektur: David
Chipperfield, Lon-
don. Lichtplanung:
Hangzhou Zhen-
gye Interior
Design Co. Ltd..
Installation:
Hangzhou Long-
sun Lighting Co.,
Ltd.. Fotografie:
Jackie Chan, Syd-
ney.

* auf Anfrage erhältlich

Artikelnummern und Planungsdaten:
www.erco.com/013760

Design und Anwendung:
www.erco.com/optec





Ausstellung Mies van der Rohe im Ludwig Forum, Aachen. Ausstellungsarchitektur: Team des Ludwig Forum für Internationale Kunst, Aachen. Fotografie: Thomas Mayer, Neuss.

De Krakeling
(Wereldhave),
Amsterdam. Archi-
tektur: Kodde
Architecten,
Amsterdam.
Innenarchitektur:
Casper Schwarz
Architects. Licht-
planung: Casper
Schwarz Archi-
tects. Fotografie:
Lukas Palik.





Deutsches
Museum,
München. Licht-
planung: Prof.
Michael Schmidt,
Bruckmühl
(mslicht.de). Aus-
stellungsplanung
und Entwurf Licht-
konzepte: u.a.
neo.studio, Ber-
lin, Büro Müller-
Rieger GmbH,
München, Team
Thöner Ausstel-
lungen GmbH
i.G., Augsburg.
Fotografie: David
Schreyer.