



Atrium Doppelfokus – Anspruchsvolles Licht für hohe Räume

Vielseitige, leistungsstarke Licht- technik – für Beleuchtung aus großer Höhe

Atrium Doppelfokus-Leuchten eignen sich besonders für hohe Räume, zum Beispiel in Foyers, öffentlichen Gebäuden oder auch in Sakralräumen. Das zylindrische Gehäuse erhält durch die lichtdichte Belüftungsfuge einen markanten Designakzent. Eng strahlende Downlight-Verteilungen bieten präzise Beleuchtung aus großer Höhe. Neben Decken-einbauleuchten umfasst Atrium auch Pendelleuchten mit optionalem Indirekt-Anteil. Alle Atrium

Leuchten stehen wahlweise mit einem schwarzen oder silbernen Abblendkonus zur Verfügung. Die eigenentwickelten Betriebsgeräte bieten ein einheitliches Betriebsverhalten von Leuchtengruppen sowie Dimmwerte bis 0,1% über DALI.

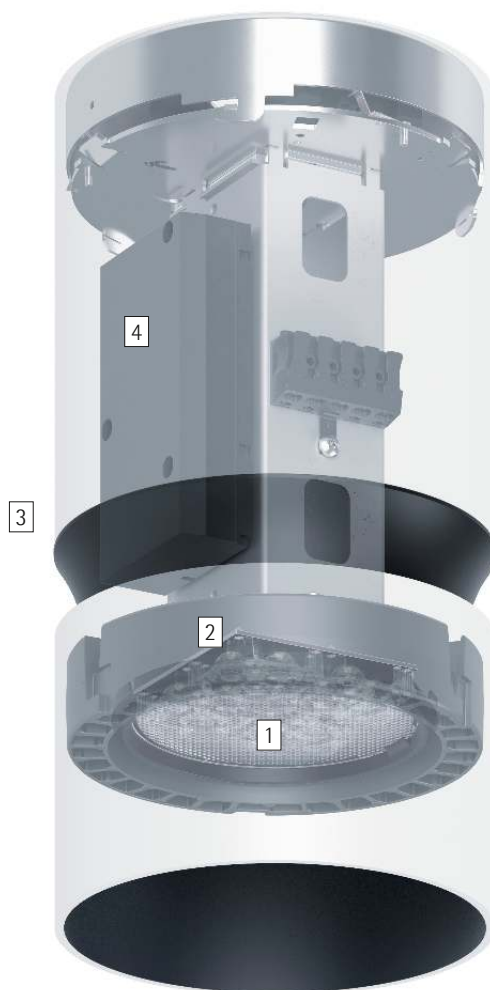

Aufbau und Eigenschaften

Die hier beschriebenen Eigenschaften sind typisch für Artikel dieser Produktfamilie. Spezielle Artikel können abweichende Eigenschaften aufweisen. Eine umfassende Beschreibung der Eigenschaften einzelner Artikel steht auf unserer Website bereit.

1 ERCO Spherolitlinse

- Lichtverteilungen: Flood oder Wide flood

2 ERCO LED-Modul

- High-power LEDs: Warmweiß (2700K oder 3000K) oder Neutralweiß (3500K oder 4000K)
- Kollimatoroptik aus optischem Polymer

3 Zylinder

- Weiß (RAL9002), Schwarz oder Silber
- Abblendwinkel 30° oder 40°
- Aluminiumprofil, pulverbeschichtet, innen schwarz oder silber matt lackiert
- Konus: Kunststoff, schwarz
- Deckenarmatur: Metall

4 Betriebsgerät

- Schaltbar, phasendimmbar oder DALI dimmbar
- Phasendimmbare Ausführung: Dimmen mit externen Dimmern (Phasenabschnitt) möglich

Varianten auf Anfrage

- Gehäuse: 10.000 weitere Farben
- Bitte wenden Sie sich an Ihren ERCO Berater.



Design und Anwendung:
www.erco.com/atrium-df-a

Atrium Doppelfokus Deckenaufbauleuchten











Sehr hoher Sehkomfort
 Insbesondere für anspruchsvolle Sehaufgaben hat ERCO Leuchten entwickelt, die durch ihre spezielle Gehäuseform und hochwertige optische Bauteile einen erhöhten Sehkomfort bieten.



Große Lumenpakete für sehr hohe Beleuchtungsstärken
 Die gute Abblendung der Linsensysteme erlaubt große Lumenpakete mit hohem Sehkomfort.

Für hohe Räume geeignet
 Theater, Atrien und Hörsäle werden in der Regel von der Decke und damit aus großer Höhe beleuchtet. Effiziente Lichtlösungen für hohe Räume zeichnen sich durch Leuchten aus, die das Licht präzise auf die zu beleuchtende Fläche projizieren und so Streulicht vermeiden.

Besondere Merkmale	
	Sehr hoher Sehkomfort
	Große Lumenpakete für sehr hohe Beleuchtungsstärken
	Für hohe Räume

	ERCO High-power LEDs
	Effiziente Spherolittechnologie
	Cut-off 30°/40°
	Verschiedene Lichtfarben

	Hervorragendes Wärmemanagement
	EMV optimiert
	Verschiedene Gehäusefarben
	Verschiedene Baugrößen

	Schaltbar
	Phasendimmbar
	DALI dimmbar

Atrium Doppelfokus Deckenaufbauleuchten – Leuchtenanordnung

Aufbaudownlights
Flood, Wide flood

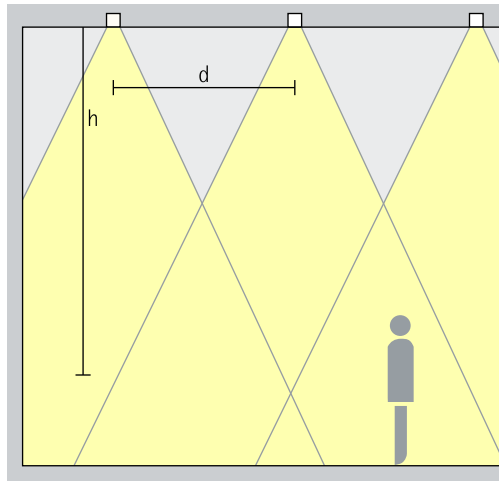

Grundbeleuchtung

Für eine gleichmäßige Allgemeinbeleuchtung kann als überschlägiger Leuchtenabstand (d) zwischen zwei Atrium Doppelfokus-Downlights die Hälfte der Höhe (h) der Leuchte über der Nutzfläche verwendet werden.

Anordnung: $d = h / 2$

Anwendungsbereich: Räume mit hohen Decken, z.B. Foyers oder Veranstaltungssäle.

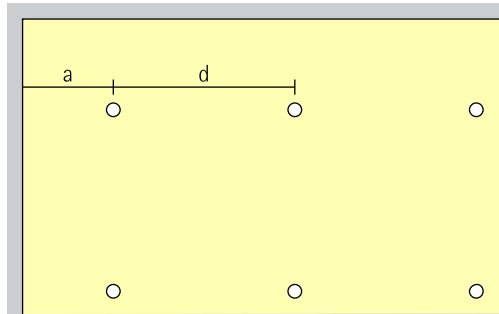

Als Wandabstand bietet sich die Hälfte des Leuchtenabstands an.

Anordnung: $a = d / 2$

Atrium Doppelfokus Deckenaufbauleuchten

Baugröße

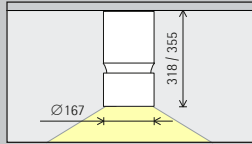

Größe 5

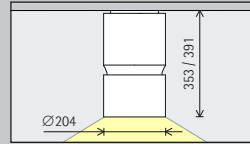

Größe 7

LED-Modul
Maximalwert
bei 4000K Ra 82

24,3W/3144lm
37,3W/4427lm

48,5W/6288lm
74,6W/8854lm

Lichtfarbe

	2700K Ra 92		3500K Ra 92
	3000K Ra 92		4000K Ra 82
	3000K Ra 97		4000K Ra 92

	2700K Ra 92		3500K Ra 92
	3000K Ra 92		4000K Ra 82
	3000K Ra 97		4000K Ra 92

Lichtverteilung

Aufbaudownlights	
	Flood
	Wide flood

Aufbaudownlights	
	Flood
	Wide flood

Steuerung

	Schaltbar
	Phasendimmbar
	DALI

	Schaltbar
	Phasendimmbar
	DALI

Farbe (Gehäuse)

	Weiß		Silber
	Schwarz		10.000 Farben *

	Weiß		Silber
	Schwarz		10.000 Farben *

Farbe
(Abblendkonus)

	Silber matt		10.000 Farben *
	Schwarz		

	Silber matt		10.000 Farben *
	Schwarz		



* auf Anfrage erhältlich

Artikelnummern und Planungsdaten:
www.erco.com/017672

Design und Anwendung:
www.erco.com/atrium-df-a





University of Bath. Architektur: Hopkins (Konzept), AWW (Ausführung). Elektroplanung: Hoare Lea. Fotografie: Martine Ferrera.