



## Iku – Efficace, économique, universel

### Downlights et appareils à faisceau mural pour l'éclairage architectural

Cinq tailles et cinq répartitions de lumière permettent un éclairage parfait et économique pour des applications de toute dimension : dans de grands bâtiments publics, bureaux ou centres de conférence, mais aussi dans des espaces plus petits en hôtellerie ou en restauration. Iku permet des entraxes importants avec des répartitions de lumière larges grâce à un cône de lumière ovale. Les appareils à faisceau mural et à faisceau mural double Iku confèrent visuel-

lement plus de largeur aux pièces et aux couloirs et augmentent l'impression de luminosité. Iku se distingue par un fort rendement lumineux et une longue durée de vie. L'association de Tunable white, de différentes répartitions de lumière et d'une connectivité moderne donne naissance à un éclairage allant dans le sens du Human Centric Lighting.

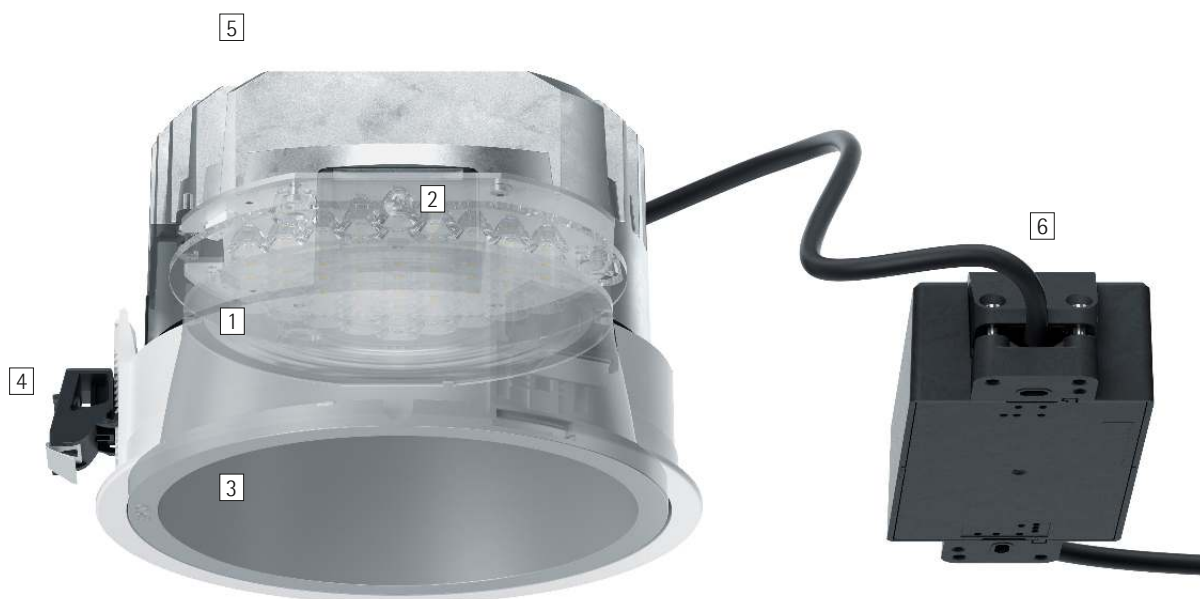

#### Structure et caractéristiques

Les caractéristiques décrites ici s'appliquent par défaut à tous les articles de cette gamme. Des articles spécifiques peuvent toutefois présenter d'autres propriétés. Pour chaque article, les caractéristiques sont détaillées sur notre site Internet.

#### 1 Lentilles ERCO

- En polymère optique
- Lentilles de Fresnel : Wide flood, Extra wide flood ou Oval flood
- Système de lentilles : Wallwash ou Double wallwash
- Version Oval flood : orientable à 360°

#### 2 Module LED ERCO

- Mid-power LED (Downlights) ou High-power LED (projecteurs à faisceau mural) : blanc chaud (2 700 K ou 3 000 K), blanc neutre (3 500 K ou 4 000 K) ou Tunable white (2 700-6 500 K)
- Downlights : optique de collimation en polymère optique

#### 3 Cône anti-éblouissement

- Laqué argent ou noir

#### 4 Anneau d'encastrement

- Détail d'encastrement recouvrant
- Fixation pour plafonds de 1 à 25mm (taille 2-4) ou de 1 à 30mm (taille 5-7) d'épaisseur
- Matière synthétique, blanc
- Encastrement affleurant (taille 2) : Fixation pour plafonds de 12,5 à 25mm d'épaisseur.
- Pour montage affleurant (taille 3-7) : anneau d'encastrement à commander séparément, fixation pour plafonds de 12,5 à 25mm d'épaisseur

#### 5 Boîtier

- Fonte d'aluminium, fonction de corps de refroidissement
- Rotatif à 360°

#### 6 Driver

- Commutable, gradable DALI ou Casambi Bluetooth

#### Variante sur demande

- Cône anti-éblouissement : laqué or mat, argent mat, champagne mat ou cuivre mat et autres couleurs
  - Raccordement : fiche à 3 ou 5 pôles avec câble de liaison (Wago ou Wieland)
  - Anneau d'encastrement : 10 000 autres couleurs
- Veuillez contacter votre conseiller ERCO.



Design et application :  
[www.erco.com/iku](http://www.erco.com/iku)

# Iku Appareils encastrés



**Sortie de lumière élégante**  
La géométrie spéciale de la lentille assure une surface de sortie de lumière homogène avec un grand confort visuel.

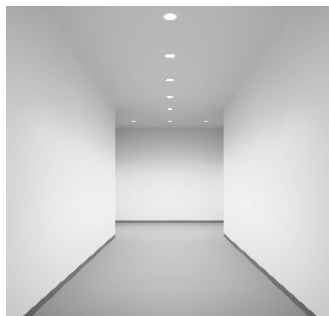

**Appareils à faisceau mural double**  
La répartition de lumière spéciale des appareils à faisceau mural double éclaire les murs opposés de couloirs de manière efficace. La réflexion diffuse de la lumière sur les murs éclaircit également le sol et le plafond.



**Technologie Tunable white**  
Tout comme la température de couleur évolue en continu à l'extérieur au fil de la journée, la température de couleur de l'éclairage indirect à l'intérieur peut être modifiée pour soutenir, par exemple, des concepts d'éclairage pour le Human Centric Lighting.



**Encastrement recouvrant ou affleurant possible**  
Les appareils d'éclairage encastrés ont un encastrement recouvrant. Les anneaux d'encastrement affleurants sont disponibles en tant qu'accessoires. En taille 2, les appareils d'éclairage encastrés sont disponibles au choix en variante pour montage recouvrant ou affleurant.

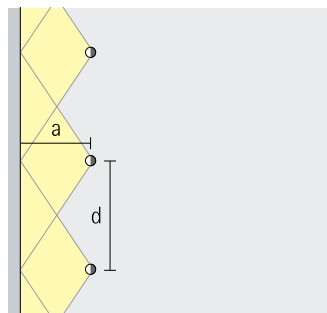

**Entraxes élevés en cas d'éclairage à faisceau mural**  
La technique d'éclairage performante de ERCO permet pour certains appareils des entraxes supérieures à la moyenne pouvant atteindre 1,5 fois la distance au mur.

## Spécifications



Sortie de lumière élégante



Appareil à double faisceau mural



Tunable white



Encastrement affleurant ou recouvrant possible



Entraxes élevés pour l'éclairage à faisceau mural



Mid-power LED ERCO / High-power LED ERCO



Angle cut-off optique de 30°/40°



Différentes répartitions



Oval flood rotatif



Différentes couleurs de lumière



Excellente dissipation de la chaleur



Conforme à la Directive CEM



Différentes tailles



Blocage possible



Montage sans outil



Commutable



Gradable via DALI



Casambi Bluetooth

# Iku Appareils encastrés – Disposition des appareils

## Downlights

Wide flood, Extra wide flood

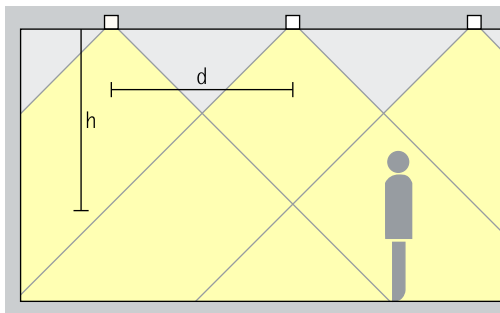

## Eclairage général

Pour un éclairage général uniforme avec un grand confort visuel, prévoir une distance (d) approximative entre deux Downlights Iku correspondant au maximum à 1,5 fois leur hauteur (h) par rapport à la surface utile.

Disposition :  $d = 1,5 \times h$

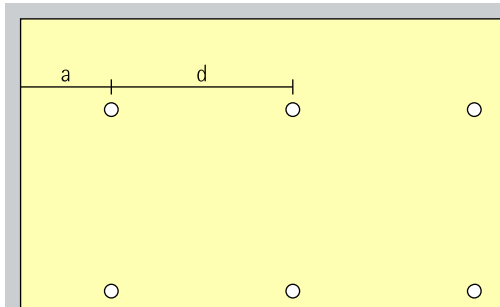

La distance au mur recommandée correspond à la moitié de l'entraxe entre les appareils d'éclairage.

Disposition :  $a = d / 2$

## Downlights Oval flood

Oval flood

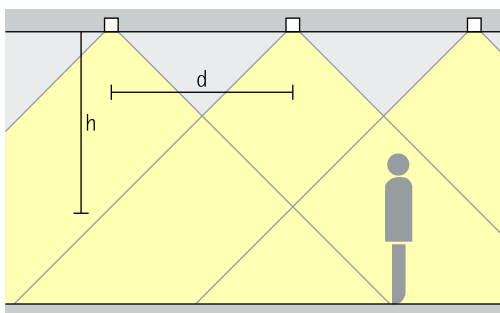

## Eclairage linéaire

Dans le cas d'une disposition linéaire, un éclairage uniforme peut être obtenu avec une distance (d) entre deux Downlights Iku correspondant à – au maximum – 1,5 fois environ la hauteur (h) entre l'appareil d'éclairage et la surface utile.

Disposition :  $d = 1,5 \times h$

Domaine d'application : couloirs et surfaces de circulation

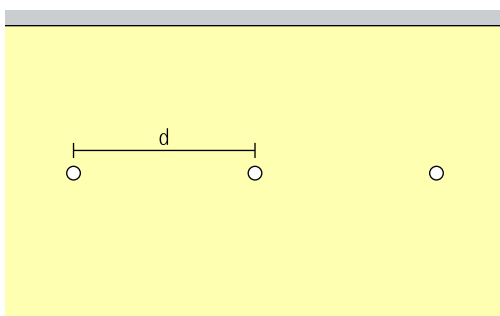

# Iku Appareils encastrés – Disposition des appareils

## Projecteurs à faisceau mural à lentille Wallwash

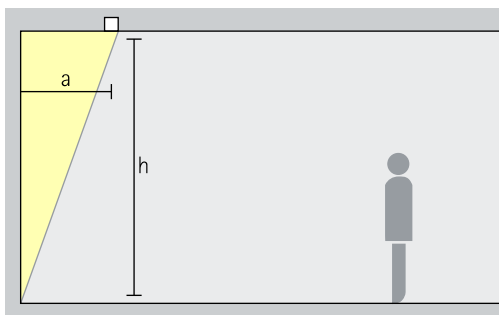

### Eclairage mural

Pour obtenir un éclairage vertical uniforme, la distance jusqu'au mur (a) des projecteurs à faisceau mural Iku devrait correspondre à environ un tiers de la hauteur sous plafond (h).

Disposition :  $a = 1/3 \times h$

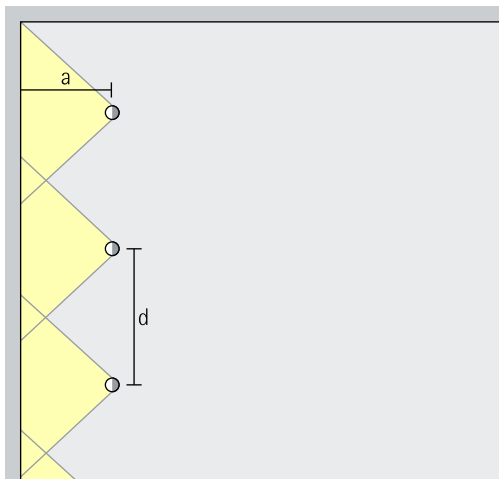

Pour une bonne uniformité longitudinale, l'entraxe (d) des projecteurs à faisceau mural Iku peut atteindre jusqu'à 1,3 fois la distance (a) par rapport au mur.

Disposition :  $d \leq 1,3 \times a$

Les tableaux consacrés aux projecteurs à faisceau mural vous indiquent, pour chacun, les distances par rapport au mur et les entraxes optimaux.

## Appareils à double faisceau mural Double wallwash

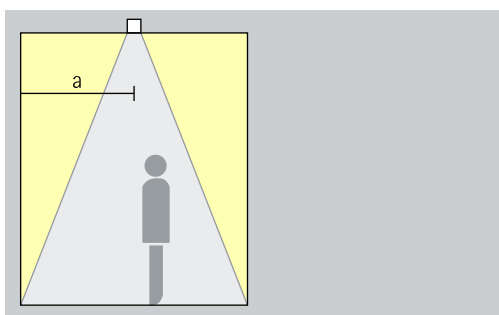

### Eclairage mural

Pour un éclairage vertical uniforme de murs en vis-à-vis, la distance (a) par rapport aux deux murs des projecteurs à double faisceau mural Iku devrait être d'environ un tiers de la hauteur de la pièce (h). Les appareils d'éclairage doivent toujours se situer sur l'axe médian entre les murs.

Disposition :  $a = 1/3 \times h$

Domaine d'application : couloirs, par exemple dans les bâtiments administratifs ou médicaux

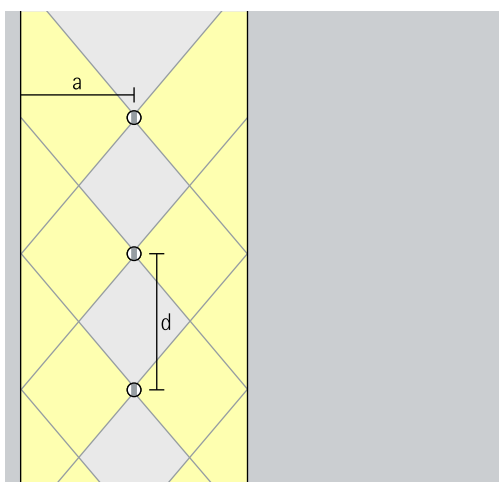

Pour une bonne uniformité longitudinale, l'entraxe (d) des projecteurs à faisceau mural Iku peut atteindre jusqu'à 1,3 fois la distance (a) par rapport au mur.

Disposition :  $d \leq 1,3 \times a$

Les tableaux consacrés aux projecteurs à faisceau mural vous indiquent, pour chacun, les distances par rapport au mur et les entraxes optimaux.

# Iku Appareils encastrés

Taille

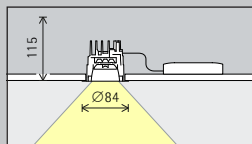

Taille 2

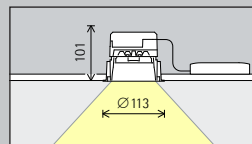

Taille 3

Module LED  
Valeur maximale  
à 4 000 K IRC 82

3,1W/529lm

8,8W/1492lm

Couleur de lumière

	2 700 K IRC 92		3 500 K IRC 92
	3 000 K IRC 82 **		4 000 K IRC 82
	3 000 K IRC 92		4 000 K IRC 92
	3 000 K IRC 97 ***		

	2 700 K IRC 92		3 500 K IRC 92
	3 000 K IRC 82 **		4 000 K IRC 82
	3 000 K IRC 92		4 000 K IRC 92
	3 000 K IRC 97 ***		

Répartition de lumière

Downlights		Downlights Oval flood	
	Wide flood		Oval flood
	Extra wide flood		Appareils à faisceau mural à lentille
			Wallwash

Downlights		Downlights Oval flood	
	Wide flood		Oval flood
	Extra wide flood		Appareils à faisceau mural à lentille
			Wallwash

Commande

	Commutable
	DALI
	Casambi Bluetooth

	Commutable
	DALI
	Casambi Bluetooth

Couleur  
(Cône anti-éblouissement)

	Argent
	Noir

	Argent
	Noir

Accessoires

	Boîtier encastré pour béton		Plaque d'écartement		Set de compensation
	Anneau d'encastrement		Cassette pour plafonds à panneaux		Anneau de recouvrement

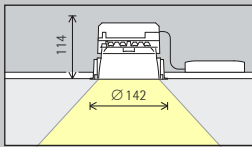

Taille 4

17,7W/2984lm

10,6W/1546lm

	2 700 K IRC 92		3 500 K IRC 92
	3 000 K IRC 82 **		4 000 K IRC 82
	3 000 K IRC 92		4 000 K IRC 92
	3 000 K IRC 97 ***		

Tunable white

Downlights	Appareils à faisceau mural à lentille
Wide flood	Wallwash
Extra wide flood	Appareils à double faisceau mural
Downlights Oval flood	Double wallwash
Oval flood	

Downlights	Downlights Oval flood
Wide flood	Oval flood
Extra wide flood	Appareils à faisceau mural à lentille
	Wallwash

	Commutable
	DALI
	Casambi Bluetooth

	DALI
	Casambi Bluetooth

	Argent
	Noir

	Argent
	Noir

\*\* uniquement pour répartition de lumière Wide flood, Extra wide flood et Oval flood  
 \*\*\* uniquement pour répartition de lumière Wallwash et Double wallwash

Références et données de conception :  
[www.erco.com/020543](http://www.erco.com/020543)

Design et application :  
[www.erco.com/iku](http://www.erco.com/iku)



# Iku Appareils encastrés

Taille

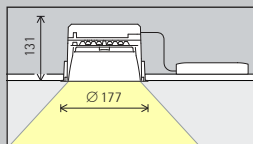

Taille 5

Module LED  
Valeur maximale à 4 000 K IRC 82

28,7W/4860lm	17,7W/2577lm
--------------	--------------

Couleur de lumière

	2 700 K IRC 92		3 500 K IRC 92		Tunable white
	3 000 K IRC 82 **		4 000 K IRC 82		
	3 000 K IRC 92		4 000 K IRC 92		
	3 000 K IRC 97 ***				

Répartition de lumière

Downlights		Appareils à faisceau mural à lentille		Downlights		Downlights Oval flood	
	Wide flood		Wallwash		Wide flood		Oval flood
	Extra wide flood		Appareils à double faisceau mural		Extra wide flood		Appareils à faisceau mural à lentille
	Oval flood		Double wallwash				Wallwash

Commande

	Commutable		DALI
	DALI		Casambi Bluetooth

Couleur (Cône anti-éblouissement)

	Argent		Argent
	Noir		Noir

Accessoires

	Boîtier encastré pour béton		Plaque d'écartement		Set de compensation
	Anneau d'encastrement		Cassette pour plafonds à panneaux		Anneau de recouvrement



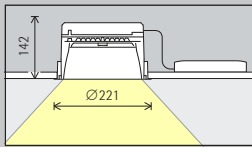

Taille 7

36,7W/6381lm

26,5W/3866lm

	2 700 K IRC 92		3 500 K IRC 92
	3 000 K IRC 82 **		4 000 K IRC 82
	3 000 K IRC 92		4 000 K IRC 92
	3 000 K IRC 97 ***		

Tunable white

Downlights		Downlights Oval flood	
	Wide flood		Oval flood
	Extra wide flood		Appareils à faisceau mural à lentille
			Wallwash

Downlights		Downlights Oval flood	
	Wide flood		Oval flood
	Extra wide flood		Appareils à faisceau mural à lentille
			Wallwash

	Commutable
	DALI
	Casambi Bluetooth

	DALI
	Casambi Bluetooth

	Argent
	Noir

	Argent
	Noir

\*\* uniquement pour répartition de lumière Wide flood, Extra wide flood et Oval flood  
 \*\*\* uniquement pour répartition de lumière Wallwash et Double wallwash

Références et données de conception :  
[www.erco.com/020543](http://www.erco.com/020543)

Design et application :  
[www.erco.com/iku](http://www.erco.com/iku)



