



Quintessence – El sistema eficiente para un elevado confort visual

Elevado confort visual y calidad de luz óptima tanto en interiores como en exteriores

Las luminarias empotrables en el techo Quintessence trasladan a los espacios exteriores el confort visual y la calidad de la luz de los downlights, los bañadores de pared con lente y los proyectores orientables. Los downlights y los bañadores de pared con lente permiten una elevada uniformidad con un buen apantallamiento, y son ideales para iluminar superficies amplias. La distribución luminosa extremadamente extensiva de los downlights, con un ángulo de irradiación de

90° y un cut off de 40°, permite grandes interdistancias entre las luminarias. La óptica de los proyectores orientables se puede inclinar 20° y girar 360°, a fin de crear acentos precisos. Gracias a su tipo de protección IP65, las luminarias empotrables en el techo Quintessence se integran perfectamente en conceptos de iluminación para espacios exteriores cubiertos.

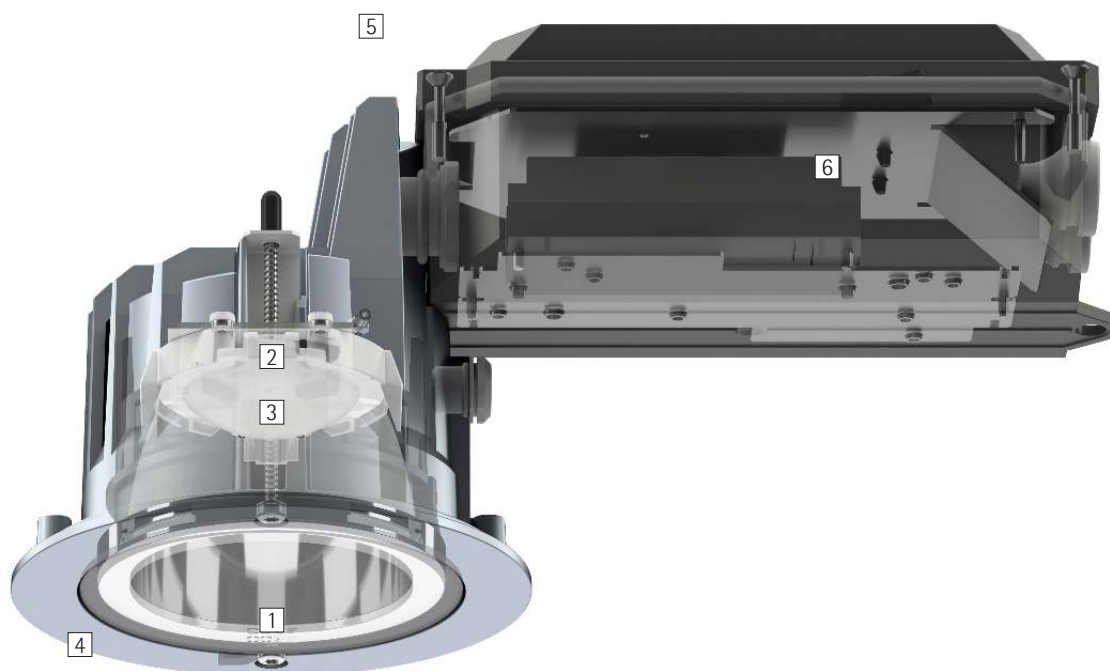

Estructura y propiedades

Las propiedades aquí descritas son típicas de los artículos de esta familia de productos. Los artículos especiales pueden presentar propiedades distintas. En nuestro sitio web encontrará una descripción detallada de las propiedades de artículos concretos.

1 Reflector Darklight de ERCO

- Downlight: ángulo de apantallamiento 40°
- Material sintético, metalizado al vapor, brillante

o bien

Reflector bañador de pared

- Ángulo de apantallamiento 80°
- Material sintético, metalizado al vapor, brillante

2 Módulo LED ERCO

- High power LED: blanco cálido (3000K) o blanco neutro (4000K)
- Proyector orientable con óptica colimadora de polímero óptico: inclinable 0°-20°, girable 360°

3 Difusor o lente

- De polímero óptico
- Lente difusora extra wide flood o sistema de lentes wallwash
- Proyector orientable con lente Spherolit narrow spot, spot o flood

4 Aro de recubrimiento

- Fundición de aluminio resistente a la corrosión, tratamiento de superficie No-Rinse
- Plateado, dos capas de pintura en polvo
- Cristal de protección

5 Cuerpo

- Fundición de aluminio, plateado pintura en polvo
- Montaje con soporte de 2 o 3 puntos y retención atornillable, para espesores de techo 1-30mm
- Unidad de instalación lateral: material sintético, negro

6 Equipo auxiliar

- Conmutable o regulable mediante DALI

Tipo de protección IP65

Estanco al polvo y protegido contra chorros de agua

Variantes bajo demanda

- High power LEDs: 3000K CRI 97 o 2700K, 3500K, 4000K con CRI 92
 - Reflector: lacado en dorado mate, plateado mate o champán mate
- Diríjase a su asesor de ERCO.



Diseño y aplicación:
www.erco.com/quintessence-o

Quintessence Luminarias empotrables en el techo



Confort visual muy elevado
El reflector Darklight aúna el máximo confort visual con un rendimiento óptimo.

Características especiales



Máximo confort visual



High power LEDs de ERCO



Excelente gestión térmica



Conmutable



Cut-off 40°/80°



CEM optimizada



Regulable mediante DALI



Diversas distribuciones luminosas



Diversos tamaños



Diversos colores de luz



Tipo de protección IP65

Quintessence Luminarias empotrables en el techo – Disposición de luminarias

Downlights Extra wide flood

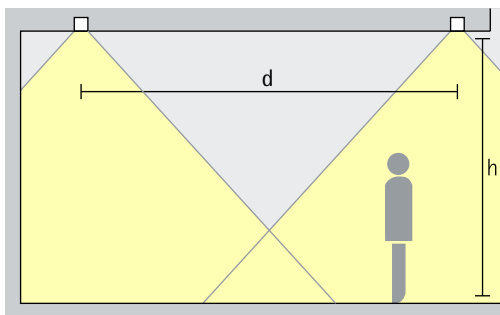

Iluminación básica
Para lograr una iluminación general uniforme, como interdistancia de luminarias (d) aproximada entre dos downlights Quintessence se puede aplicar 1,5 veces la altura (h) de la luminaria sobre la superficie de destino.

Disposición: $d \leq 1,5 \times h$

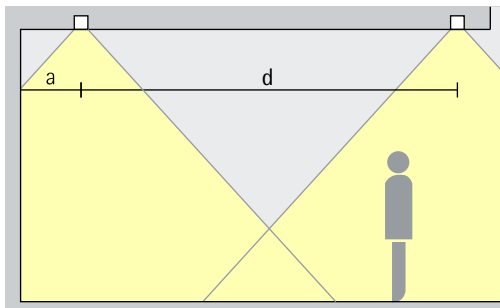

La distancia a la pared debería equivaler a la mitad de la interdistancia de luminarias.

Disposición: $a = d / 2$

Bañadores de pared con lente Wallwash

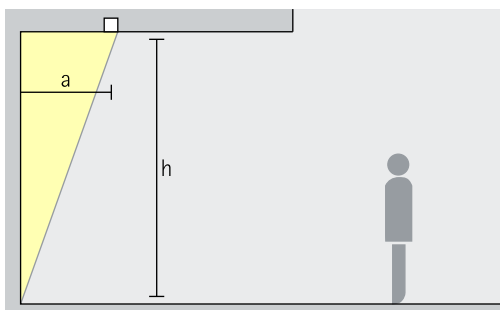

Bañado de pared
Para una iluminación vertical uniforme, la distancia a la pared (a) de los bañadores de pared con lente Quintessence debería ser de aproximadamente un tercio de la altura del techo (h).

Disposición: $a = 1/3 \times h$

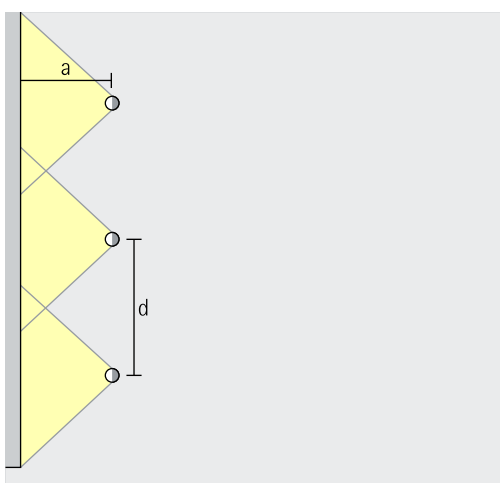

Para lograr una buena uniformidad longitudinal, la interdistancia de luminarias (d) de los bañadores de pared con lente Quintessence puede equivaler a hasta 1,3 veces la distancia a la pared (a).

Disposición: $d \leq 1,3 \times a$

En las tablas de bañadores de pared en el catálogo y en las hojas de datos de los artículos puede consultar las correspondientes distancias a la pared e interdistancias de luminarias óptimas de cada artículo.

Proyectores orientables Narrow spot, Spot, Flood

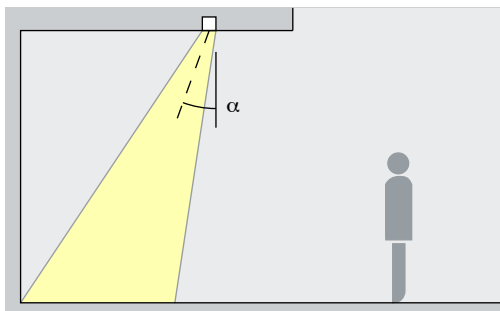



























Acentuación
Los proyectores orientables Quintessence permiten acentuar de manera expresiva obras de arte, detalles arquitectónicos y paneles informativos. Para ello resulta ideal un ángulo de inclinación (α) de aprox. 20° . De este modo se modela el objeto sin distorsionar el efecto mediante una proyección de sombras excesiva. Además permite evitar la proyección de sombras por el propio observador.

Disposición: $\alpha = 20^\circ$

Metro Ligero de
Sídney, Sídney.
Arquitectura:
Grimshaw. Diseño
de iluminación:
Electrolight, Sí-
dney. Fotografía:
Jackie Chan, Sí-
dney.



Quintessence Luminarias empotrables en el techo

Tamaño	Tamaño 3		Tamaño 5	
Módulo LED Valor máximo con 4000K, CRI 82	12,1W/1572lm		24,3W/3144lm	
	2W/262lm (Narrow spot)		6,1W/786lm (Narrow spot)	
Color de luz	 2700K CRI 92 *	 3500K CRI 92 *	 2700K CRI 92 *	 3500K CRI 92 *
	 3000K CRI 92	 4000K CRI 82	 3000K CRI 92	 4000K CRI 82
	 3000K CRI 97 *	 4000K CRI 92 *	 3000K CRI 97 *	 4000K CRI 92 *
Distribución luminosa	Downlights	Proyectores orientables	Downlights	Proyectores orientables
	 Extra wide flood	 Narrow spot	 Extra wide flood	 Narrow spot
	Bañadores de pared con lente	 Spot	Bañadores de pared con lente	 Spot
	 Wallwash	 Flood	 Wallwash	 Flood
Control	 Conmutable		 Conmutable	
	 DALI		 DALI	
Color (cuerpo)	 Plateado		 Plateado	

Accesorios

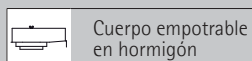



Intercontinental
Resort, Berchtes-
gaden. Arquitecto:
Kochta Architek-
ten, Múnich. Pla-
nificación eléctri-
ca: Ingenieurbüro
Schnell, Tuttlin-
gen.

*disponible a petición

Número de artículo y datos de
planificación:
www.erco.com/015746

Diseño y aplicación:
www.erco.com/quintessence-o





Light fixture

Light fixture

Light fixture

Light fixture

Light fixture

Light fixture

Light fixture

Light fixture

Light fixture

Light fixture

OMED