



ERCO Stromschienen und Punktauslässe – Tragende Rolle

ERCO Stromschienen liefern die nötige Energie, um Räume erstrahlen zu lassen

ERCO Stromschienen sind mehr als eine Stromversorgung. Sie bieten eine flexible Infrastruktur für Leuchten mit unterschiedlichen lichttechnischen Eigenschaften, die mühelos ausgetauscht oder versetzt werden können – auch für DALI Leuchten. Sie sind der Anker für Ihr Lichtkonzept. ERCO Stromschienen können an Decken und Wänden befestigt werden, sie lassen sich als Flügelschienen in abgehängte Decken integrieren oder mit einem Einputzprofil

bündig montieren. Einzelschienen können miteinander verbunden werden, beispielsweise zu rechteckigen Formen.



Aufbau und Eigenschaften

Die hier beschriebenen Eigenschaften sind typisch für Artikel dieser Produktfamilie. Spezielle Artikel können abweichende Eigenschaften aufweisen. Eine umfassende Beschreibung der Eigenschaften einzelner Artikel steht auf unserer Website bereit.

1 Aluminiumprofil

- Weiß (RAL9002), Schwarz oder Silber
- Pulverbeschichtet oder eloxiert
- Stromschiene: Montagefläche mit einfach herauszudrückenden Einstan-
- zungen im Abstand von 0,4m
- Flügelschiene: Auflageflächen für Deckenplatten

2 Kontakte

- 4 isolierte Kupferleiter
- Anwendung als DALI Stromschiene: 1 Stromkreis 16A und 2 Leiter zum Anschluss an die DALI Datenleitung
- Anwendung als 3-Phasen-Stromschiene: 3 getrennt schaltbare Stromkreise je 16A

3 Schutzleiter

Varianten auf Anfrage

- Gehäuse: 10.000 weitere Farben
- Bitte wenden Sie sich an Ihren ERCO Berater.



Design und Anwendung:
www.erco.com/erco-stromschienen

ERCO Stromschienen und Punktauslässe



Investitionssicher durch Flexibilität

Durch langlebige, robuste und über Jahrzehnte bewährte Komponenten bietet die Stromschiene von ERCO eine hohe Investitionssicherheit auch für zukünftige Generationen von Leuchten. Mit dieser flexiblen Infrastruktur lassen sich Lichtkonzepte mit Strahlern, Downlights und Wandflutern realisieren.

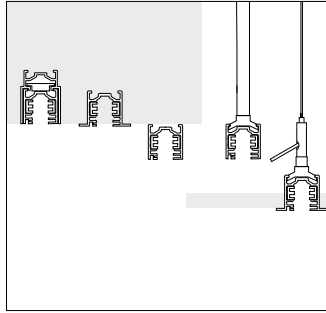

Vielfältige Montageoptionen

Mit dem entsprechenden Zubehör können Sie anstelle der Aufputzmontage für Decken oder Wände einen bündigen Einbau realisieren oder eine Pendelabhängung in hohen Räumen vornehmen.



Umfangreiches Zubehör

Ob Linien-, L-Form oder Rechteckanordnung: Nutzen Sie unser umfangreiches Zubehör, um das Layout der Schienen auf Ihr Projekt anzupassen.

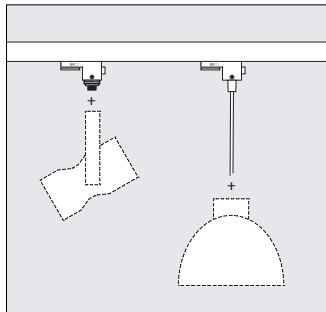

Integration von Leuchten anderer Hersteller

Nutzen Sie die ERCO Stromschiene für Ihre Lichtplanung – auch in Kombination mit Leuchten anderer Hersteller. Die passenden Adapter, zum Beispiel für Strahler und Pendelleuchten stehen als OEM Komponenten zur Verfügung.

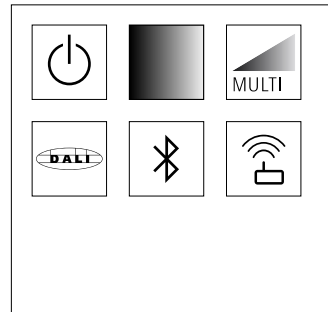

Eine Schiene für verschiedene Steuerungsarten

ERCO nutzt sowohl für den 3-Phasen-Betrieb mit drei separat schaltbaren Stromkreisen als auch für den DALI-Betrieb ein identisches Stromschienenprofil. So bleiben Sie flexibel und können zudem auch funkbasierte Steuerungsarten wie Casambi Bluetooth oder Zigbee einbinden.

Besondere Merkmale

	Investitionssicher durch Flexibilität
	Zubehör für Montagevarianten
	Umfangreiches Zubehör
	OEM Komponenten
	Steuerungsarten

	Verschiedene Gehäusefarben		Schaltbar
	Verschiedene Baugrößen		DALI dimmbar
	Einfache Installation		
	Bandanordnung möglich		

ERCO Stromschienen und Punktauslässe

ERCO Stromschienen

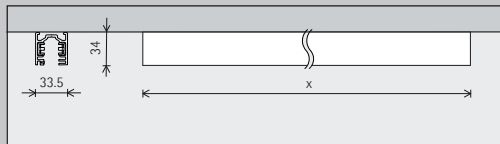

Montageart

	Aufbau
	Einbau (über Zubehör)
	Pendel (über Zubehör)

Länge

1000mm	4000mm
2000mm	Sonderlänge *
3000mm	

Anwendung

3-Phasen ✓ Schaltbar ✓ Phasendimmbar ✓ Phasendimmbar (via Multi Dim) ✓ Push Dim (via Multi Dim) ✓ Casambi Bluetooth ✓ Zigbee	DALI ✓ DALI ✓ DALI dimmbar (via Multi Dim)
---	---

Farbe (Gehäuse)

	Weiß		Silber
	Schwarz		10.000 Farben *

ERCO Flügelschienen

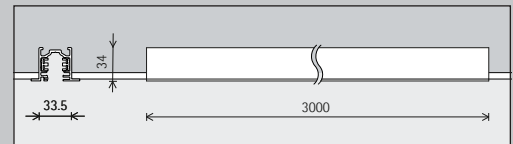

	Einbau
	Pendel (über Zubehör)

3000mm
Sonderlänge *

3-Phasen ✓ Schaltbar ✓ Phasendimmbar ✓ Phasendimmbar (via Multi Dim) ✓ Push Dim (via Multi Dim) ✓ Casambi Bluetooth ✓ Zigbee	DALI ✓ DALI ✓ DALI dimmbar (via Multi Dim)
---	---

	Weiß		Silber
	Schwarz		10.000 Farben *



Zubehör

	3-Phasen-Verbindungsteile		Abhängungen		Adapter
	DALI Verbindungsteile		Montageteile		Einputzprofil

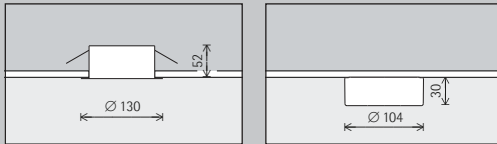
ERCO Punktauslässe



1-Phasen ✓ Schaltbar ✓ Phasendimmbar ✓ Casambi Bluetooth ✓ Zigbee	DALI ✓ DALI
--	-----------------------

 Weiß	 10.000 Farben *
 Schwarz	

ERCO OEM Adapter

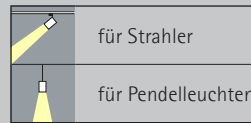
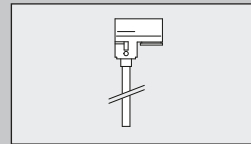

3-Phasen ✓ Schaltbar ✓ Phasendimmbar ✓ Casambi Bluetooth ✓ Zigbee	DALI ✓ DALI
--	-----------------------

 Weiß
 Schwarz

* auf Anfrage erhältlich

Artikelnummern und Planungsdaten:
www.erco.com/011280

Design und Anwendung:
www.erco.com/erco-stromschienen





Lyon Housemuseum, Melbourne.
Architektur: Lyons Architects. Fotografie: Jackie Chan, Sydney.

Black Swan,
Peking Licht-
planung: Beijing
Zhouhongliang
Lighting Design,
Peking. Fotografie:
Sebastian Mayer,
Berlin.



